

JEAN LOUIS DAVID

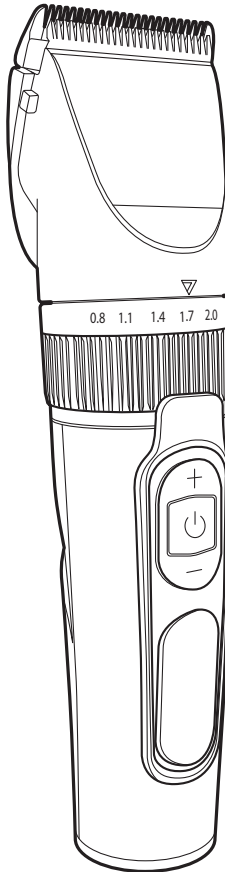

FR

EN

PL

NL

IT

ES

PT

DE

العربية

GR

MODEL JLD-2101

210323_rev0

FR	_____	3
EN	_____	8
PL	_____	12
NL	_____	17
IT	_____	21
ES	_____	25
PT	_____	29
DE	_____	33
العربية	_____	38
GR	_____	41
GUARANTEE	_____	47

AVERTISSEMENTS

Cet appareil peut être utilisé par des enfants âgés d'au moins trois ans sous surveillance. ■ Cet appareil peut être utilisé par des enfants âgés d'au moins 8 ans et par des personnes ayant des capacités physiques, sensorielles ou mentales réduites ou dénuées d'expérience ou de connaissance, s'ils (si elles) sont correctement surveillé(e) s ou si des instructions relatives à l'utilisation de l'appareil en toute sécurité leur ont été données et si les risques encourus ont été appréhendés. ■ Les enfants ne doivent pas jouer avec l'appareil. ■ Le nettoyage et l'entretien par l'utilisateur ne doivent pas être effectués par des enfants sans surveillance. ■ Cet appareil ne peut être nettoyé à l'eau courante d'un robinet. ■ Cet appareil convient à une utilisation dans une baignoire ou une douche. ■ Assurez-vous que les équipements et les accessoires sont correctement fixés pour éviter qu'ils ne tombent dans l'eau. ■ Retirez complètement l'emballage avant d'utiliser l'appareil. Gardez l'emballage hors de portée des enfants pour éviter tout risque d'ingestion et d'étouffement. ■ Le boîtier de l'appareil ne doit en aucun cas être ouvert. N'insérez pas de doigts ou de corps étrangers dans l'appareil ; les ouvertures d'aération ne doivent en aucun cas être obstruées. ■ Protégez l'appareil de la chaleur. Ne le mettez pas à proximité d'une source de chaleur (par ex. : cuisinière, radiateur, etc.). ■ AVERTISSEMENT - RISQUE DE DÉCHARGE ÉLECTRIQUE N'immergez pas l'appareil et ses pièces électriques dans l'eau ou tout autre liquide. Ne manipulez pas l'appareil avec les mains humides ou mouillées. ■ Risque de coupure ! Ne touchez à aucune des pièces mobiles pendant le fonctionnement. Gardez l'appareil hors de portée des enfants en bas âge, notamment pendant son utilisation et son refroidissement. ■ Lorsque l'appareil est allumé, ne le laissez jamais sans surveillance. ■ Pour éviter tout risque de surchauffe ou d'incendie, ne couvrez pas l'appareil lorsqu'il est allumé. ■ Éteignez toujours l'appareil après utilisation ou lors d'une pause ; ne le placez pas sur un bord de lavabo ou de baignoire. Si l'appareil tombe dans l'eau, ne mettez pas les mains dans l'eau pour le récupérer. ■ Tenez l'huile de graissage fournie à l'écart des sources de chaleur et hors de portée des enfants. Évitez tout contact de l'huile de graissage avec les yeux. En cas de contact, rincez délicatement les yeux à l'eau froide pendant 15 minutes, puis consultez un médecin.



Batterie

Ne démontez pas, n'ouvrez pas ou ne broyez pas la batterie. ■ AVERTISSEMENT Danger d'explosion Protégez la batterie de la chaleur, par exemple, du rayonnement intense et continu du soleil ou du feu, ainsi que de l'eau et de l'humidité ! Protégez également la batterie du froid ! ■ AVERTISSEMENT Ne chargez jamais une batterie non rechargeable ! ■ Ne court-circuitiez pas la batterie. Ne rangez pas les piles dans une boîte ou un tiroir où elles pourraient se court-circuiter les unes les autres ou être

court-circuitées par d'autres objets métalliques. ■ Ne retirez pas la batterie de son emballage d'origine jusqu'à ce que vous ayez besoin de l'utiliser. ■ Ne soumettez pas la batterie à des chocs mécaniques. ■ Évitez le contact de l'acide de la batterie avec la peau et les yeux. Si de l'acide de batterie entre en contact avec vos yeux ou votre bouche, rincez-les soigneusement et abondamment à l'eau et consultez un médecin immédiatement. Si de l'acide de batterie entre en contact avec votre peau, lavez la zone de peau affectée abondamment à l'eau savonneuse. ■ Respectez la polarité (+ et -) indiquée sur la batterie et l'appareil. ■ Rangez toujours la batterie hors de portée des enfants. ■ Toute personne ayant avalé une pile doit consulter un médecin immédiatement. ■ Utilisez uniquement les piles recommandées par le fabricant pour cet appareil. Respectez les données techniques. ■ Gardez la batterie propre et sèche. ■ Nettoyez les contacts sur l'appareil et la batterie avant de l'installer. ■ N'utilisez la batterie que pour l'application pour laquelle elle est destinée. ■ Retirez la batterie de l'appareil lorsque vous ne l'utilisez pas. ■ Sortez la batterie vide de l'appareil sans attendre. Éliminez la batterie correctement et en toute sécurité. ■ La batterie doit être retirée de l'appareil par une personne qualifiée avant sa mise au rebut. La batterie doit être éliminée en toute sécurité. N'essayez jamais de retirer la batterie vous-même ! ■ L'appareil doit être débranché du secteur (par exemple éteint) lors du retrait de la batterie. ■ Cet appareil contient une batterie qui ne peut être remplacée que par des personnes qualifiées.

Adaptateur de charge

Lisez le mode d'emploi avant d'utiliser l'adaptateur de charge. ■ Cet adaptateur de charge peut être utilisé par des enfants âgés d'au moins 8 ans et par des personnes ayant des capacités physiques, sensorielles ou mentales réduites ou dénuées d'expérience ou de connaissance, s'ils (si elles) sont correctement surveillé(e)s ou si des instructions relatives à l'utilisation de l'appareil en toute sécurité leur ont été données et si les risques encourus ont été appréhendés. ■ Les enfants ne doivent pas jouer avec l'adaptateur de charge ■ Le nettoyage et l'entretien par l'utilisateur ne doivent pas être effectués par des enfants sans surveillance ■ Le câble d'alimentation ne peut pas être remplacé. Si le câble est endommagé, il convient de mettre l'appareil au rebut. ■ Débranchez l'adaptateur de charge de la source d'alimentation et laissez-le refroidir avant tout nettoyage, entretien, stockage et transport. ■ **AVERTISSEMENT** Pour recharger la batterie, utilisez uniquement l'adaptateur de charge amovible fourni avec cet appareil. ■ Assurez-vous que la tension indiquée sur la plaque signalétique correspond à celle de la prise secteur utilisée. ■ N'essayez pas de charger l'appareil avec un dispositif de charge autre que celui fourni. L'appareil et l'adaptateur de charge sont spécialement conçus pour fonctionner ensemble. ■ Ne touchez pas l'adaptateur de charge avec les mains mouillées. ■ Protégez l'adaptateur de charge contre les dommages. Ne laissez pas le cordon d'alimentation de l'adaptateur de charge pendre au-dessus de bords tranchants, ne le serrez pas ou ne le tordez pas et tenez-le à l'écart des surfaces chaudes. Disposez le cordon d'alimentation de l'adaptateur de charge de

telle sorte qu'aucune traction involontaire ou aucun trébuchement ne soit possible. ■ **AVERTISSEMENT - RISQUE DE DÉCHARGE ÉLECTRIQUE** Gardez l'adaptateur de charge à l'abri de l'eau et de l'humidité. Cela présente un risque d'électrocution. ■ Chargez la batterie à une température ambiante de 18 à 24 °C pour assurer la durée de vie de la batterie la plus longue et les meilleures performances de l'appareil. Ne chargez pas la batterie à des températures inférieures à 0 °C et supérieures à 45 °C. ■ Ne chargez la batterie qu'à l'intérieur, car l'adaptateur de charge est destiné à l'usage intérieur exclusivement. ■ Ne placez jamais un objet sur l'adaptateur de charge, car cela peut le faire surchauffer. Ne placez jamais l'adaptateur de charge à proximité d'une source de chaleur. ■ N'utilisez une rallonge qu'en cas de nécessité absolue. L'utilisation d'une rallonge inappropriée peut provoquer un risque d'incendie ou de décharge électrique. ■ N'utilisez jamais un adaptateur de charge qui a subi un choc violent, est tombé ou a été endommagé de quelque manière que ce soit. Faites examiner et réparer l'adaptateur de charge dans un centre de dépannage agréé avant de l'utiliser à nouveau.

DESCRIPTION

Cet appareil est conçu pour couper et tailler les cheveux secs. Ne l'utilisez pas pour couper des cheveux mouillés ou synthétiques et ne l'utilisez pas sur les animaux domestiques.

L'appareil est exclusivement destiné à un usage ménager intérieur.

N'utilisez pas l'appareil à d'autres fins. Toute autre utilisation peut entraîner des dommages à l'appareil ou aux biens ainsi que des blessures.

Le fabricant décline toute responsabilité en cas de dommages ou de blessures résultant d'une mauvaise utilisation ou d'un non-respect de ce mode d'emploi.

AVANT D'UTILISER L'APPAREIL

AVERTISSEMENT Les emballages ne sont pas des jouets ! Ne laissez pas les enfants jouer avec les emballages, car ils présentent un risque d'étouffement en cas d'ingestion !

- Vérifiez le contenu de l'emballage pour vous assurer qu'aucun article ne manque ou n'a été endommagé lors du transport. Si l'appareil est endommagé ou certaines pièces manquent, ne l'utilisez pas et rapportez-le à votre fournisseur.
- Retirez complètement l'emballage et conservez-le pour une utilisation ultérieure.
- Nettoyez l'appareil avec un chiffon doux et humide et, si nécessaire, un peu de détergent doux. Essuyez avec un chiffon doux et sec.

APERÇU DU PRODUIT

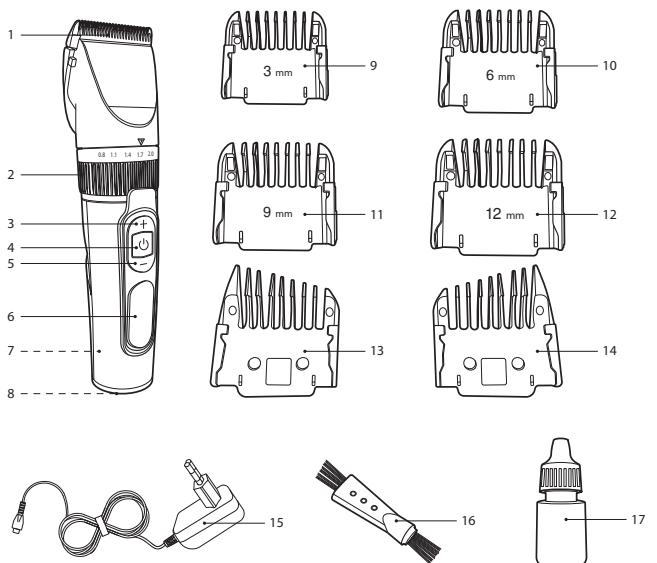

- | | |
|---|-------------------------------------|
| 1. Tête de coupe | 10. Sabot (6 mm) |
| 2. Anneau de réglage de longueur de coupe (0.8 / 1.1 / 1.4 / 1.7 / 2.0) | 11. Sabot (9 mm) |
| 3. Bouton de réglage de vitesse de coupe (+) | 12. Sabot (12 mm) |
| 4. Bouton Marche/Arrêt | 13. Peigne de guidage (côté droit) |
| 5. Bouton de réglage de vitesse de coupe (-) | 14. Peigne de guidage (côté gauche) |
| 6. Affichage LCD | 15. Adaptateur de charge |
| 7. Batterie (intégrée) | 16. Brosse de nettoyage |
| 8. Prise de charge | 17. Huile de graissage |
| 9. Sabot (3 mm) | |

MODE D'EMPLOI

REMARQUE : Assurez-vous toujours que vos cheveux sont propres, bien peignés, sans nœuds et secs avant d'utiliser l'appareil. N'utilisez pas de laque pour cheveux, de vaporisateur d'eau ou tout autre vaporisateur lorsque vous utilisez l'appareil.

REMARQUE : Si vous n'êtes pas habitué à vous couper les cheveux, commencez par le sabot produisant la longueur de cheveux la plus longue, puis prenez-en un plus petit, pour éviter de couper plus de cheveux que souhaité.

REMARQUE : Lorsque vous utilisez l'appareil pour la première fois, testez-le sur une zone où il y a peu de cheveux.



REMARQUE : Effectuez des mouvements lents et contrôlés. Ne forcez pas l'appareil à traverser les cheveux plus rapidement qu'il ne peut les couper. Pour contrôler le résultat pendant la coupe, peignez régulièrement les cheveux dans le style souhaité.

REMARQUE : Pendant le fonctionnement, enlevez les cheveux de la tête de tondeuse et du sabot en les secouant ou en soufflant dessus, si trop de cheveux s'y trouvent coincés.

REMARQUE : Il est déconseillé d'utiliser l'appareil pendant la charge de la batterie lorsqu'il est connecté à l'adaptateur de charge/l'alimentation, pour éviter toute surchauffe de la batterie et de prolonger le temps de charge.

Charge de la batterie

- Pendant le fonctionnement, la capacité de la batterie (en pourcentage) s'affiche sur l'écran LCD.
- En cas de batterie faible (< 5 %), le symbole  clignote à l'écran LCD. Appuyez sur le bouton Marche/Arrêt pour éteindre l'appareil.
- Connectez l'adaptateur de charge à la prise de charge sur l'appareil et branchez-le sur une prise électrique appropriée.

- La capacité de la batterie et le symbole  s'affichent sur l'écran LCD pendant le chargement.
- Une fois la batterie complètement chargée, 100 % et le symbole  clignote à l'écran LCD.
- Débranchez l'adaptateur de charge de l'appareil et de l'alimentation.

Verrouiller le bouton marche/arrêt

- Pour éviter d'allumer accidentellement l'appareil, maintenez le bouton marche/arrêt enfoncé pendant environ 2 à 3 secondes pour le verrouiller. Le symbole  clignote sur l'écran LCD, puis disparaît.
- Maintenez le bouton marche/arrêt enfoncé pendant environ 2 à 3 secondes pour le déverrouiller.
- Le bouton marche/arrêt ne peut pas être verrouillé lorsque la batterie est en charge.

Couper les cheveux

- Éteignez toujours l'appareil lorsque vous fixez, détachez ou changez le sabot.
- Sélectionnez le sabot approprié (3 mm/6 mm/9 mm/12 mm) pour la longueur de cheveux souhaitée. Assurez-vous que le sabot est correctement fixé sur la tête de coupe.
- Utilisez le peigne de guidage pour faciliter la coupe des cheveux des deux côtés de la tête, en particulier autour des oreilles.
- Faites tourner l'anneau de réglage de la longueur de coupe à gauche, puis à droite pour régler la longueur de coupe souhaitée suivant les échelles (0,8 / 1,1 / 1,4 / 1,7 / 2,0).
- Appuyez sur les boutons de réglage de vitesse de coupe « + » et « - » pour sélectionner la vitesse de coupe souhaitée. Le réglage sélectionné (5 000 / 5 500 / 6 000 / 6 500 / 7 000 tr/min) s'affiche à l'écran LCD.
- Appuyez sur le bouton marche/arrêt pour allumer l'appareil.
- Peignez vos cheveux dans le sens de la pousse.
- Posez et appuyez le sabot sur votre tête, commencez par couper les cheveux situés sur les côtés de votre tête, en effectuant un mouvement de bas en haut. Déplacez lentement l'appareil vers le haut de votre tête, en coupant de petites quantités de cheveux.
- Faites la même chose sur l'arrière de votre tête.
- Coupez les cheveux qui se trouvent sur le dessus de votre tête, depuis l'avant vers l'arrière.
- Une fois que vous avez terminé, appuyez sur le bouton marche/arrêt pour éteindre l'appareil.

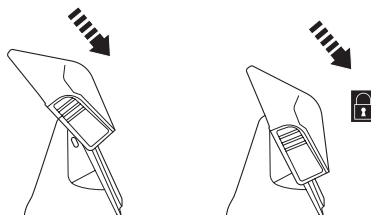

Rafrâichir la nuque et couper les cheveux derrière les oreilles

- **AVERTISSEMENT** N'oubliez pas que les lames de la tête de coupe sont très tranchantes, et qu'elles coupent tous les cheveux qu'elles rencontrent une fois que vous avez retiré le sabot.
- Placez l'appareil de sorte qu'un seul bord touche les cheveux.
- Tondez doucement les cheveux situés autour des oreilles et rafraîchissez la nuque en plaçant les lames contre le cou en effectuant des mouvements vers le bas. Pour terminer de rafraîchir la nuque, utilisez des ciseaux adaptés (non inclus).
- Une fois que vous avez terminé, appuyez sur le bouton marche/arrêt pour éteindre l'appareil.

NETTOYAGE

- Avant de le nettoyer, éteignez l'appareil et laissez-le refroidir complètement.
- Ne nettoyez pas l'appareil et l'adaptateur de charge avec de la laine d'acier, des produits chimiques forts, des produits alcalins, des produits abrasifs ou des produits désinfectants, car ils pourraient endommager leur surface.
- N'immergez pas l'appareil et l'adaptateur de charge dans l'eau ou d'autres liquides pour le nettoyer. Assurez-vous que les parties électriques ne sont pas mouillées ou exposées à l'humidité.
- Détachez le sabot de la tête de coupe après chaque utilisation.
- Retirez tous les cheveux restants sur l'appareil et la tête de coupe. Utilisez la brosse de nettoyage si nécessaire.
- Détachez la tête de coupe de l'appareil si nécessaire ; ne plongez pas la tête de coupe dans de l'eau ou d'autres liquides pour la nettoyer. Nettoyez la tête de coupe et l'intérieur de l'appareil avec un chiffon doux et sec. Remettez ensuite la tête de coupe sur l'appareil et assurez-vous qu'elle est bien en place avant de l'utiliser à nouveau.
- Huiler régulièrement les lames de la tête de coupe avec une huile de graissage appropriée (fournie). Le symbole  clignote à l'écran LCD après 60 minutes de temps total de fonctionnement de l'appareil.
- Nettoyez le sabot avec de l'eau propre et séchez-le ensuite. Assurez-vous que le sabot est complètement sec avant de le fixer à la tête de coupe et d'utiliser à nouveau l'appareil.
- Nettoyez l'appareil et l'adaptateur de charge avec un chiffon doux et humide et, si nécessaire, un peu de détergent doux. Essuyez avec un chiffon doux et sec.
- L'appareil et l'adaptateur de charge ne doivent être réutilisés qu'après séchage complet.

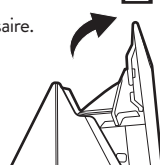

ENTREPOSAGE

- Avant de ranger l'appareil et l'adaptateur de charge, assurez-vous toujours qu'ils sont complètement secs et refroidis.
- Rangez l'appareil et l'adaptateur de charge dans un endroit frais et sec, à l'abri de l'humidité et hors de portée des enfants.

 Ce symbole, apposé sur le produit ou son emballage, indique que ce produit est conforme à la directive européenne 2012/19/UE et qu'il ne doit pas être traité avec les déchets ménagers.

Il doit être remis à un point de collecte approprié pour le recyclage des équipements électriques et électroniques.

En s'assurant que ce produit est bien mis au rebut de manière appropriée, vous aiderez à prévenir les conséquences négatives potentielles pour l'environnement et la santé humaine.

Le recyclage des matériaux aidera à conserver les ressources naturelles.

 **IMPORTANT** : Lors du remplacement de vos piles usagées, nous vous demandons de suivre la réglementation en vigueur quant à leur élimination. Nous vous remercions de les déposer à un endroit prévu à cet effet afin d'en assurer leur élimination de façon sûre et dans le respect de l'environnement.

 **PLEASE KEEP THIS INFORMATION FOR FUTURE REFERENCE.
PLEASE READ CAREFULLY BEFORE USING THE DEVICE.**

WARNINGS

This appliance can be used by children aged from 3 years under supervision. ■ This appliance can be used by children aged from 8 years and above and persons with reduced physical, sensory or mental capabilities or lack of experience and knowledge if they have been given supervision or instruction concerning use of the appliance in a safe way and understand the hazards involved. ■ Children shall not play with the appliance. ■ Cleaning and user maintenance shall not be made by children without supervision. ■ This appliance is not suitable for cleaning under an open water tap. ■ This appliance is suitable for use in a bath or shower. ■ Make sure that the attachments and accessories are properly fixed, to prevent them from falling into water. ■ Remove all packaging materials before using the appliance. Keep the packaging materials away from children they pose a risk of swallowing and suffocation. ■ Do not open the housing under any circumstances. Do not insert fingers or foreign objects in any opening of the appliance and do not obstruct the air vents. ■ Protect the appliance against heat. Do not place close to heat sources such as stoves or heating appliances. ■ **WARNING - RISK OF ELECTRIC SHOCK!** Do not immerse the appliance and its electrical parts in water or other liquids. Do not operate the appliance with the wet hands. ■ Cutting hazard! Do not touch the moving parts during operation. Keep the appliance out of reach from young children, particularly during use and cool down. ■ When the appliance is switched on, never leave it unattended. ■ To avoid overheating or fire, do not cover the appliance when it is switched on. ■ Always turn the appliance off after use or when making a pause; do not place it on the edges of basins or bathtubs. Should the appliance drop into water, do not reach into the water to retrieve the appliance. ■ The included lubrication oil must be placed away from fire sources and out of the reach of children. Avoid contact of eyes with the lubrication oil. In case of contact with it, gently wash the eyes with cold water for 15 minutes, then seek medical help.



Battery

Do not dismantle, open or shred the battery. ■ **WARNING! Danger of explosion!** Protect the battery against heat, e. g., against continuous intense sunlight or fire,

and against water and moisture! Also protect battery from cold! ■ **WARNING!** Never charge a non-rechargeable battery! ■ Do not short-circuit the battery. Do not store batteries in a box or drawer where they may short-circuit each other or be short-circuited by other metal objects. ■ Do not remove the battery from its original packaging until required for use. ■ Do not subject the battery to mechanical shock. ■ Prevent battery acid from coming into contact with skin and eyes. If you do get battery acid in your eyes or mouth, flush them thoroughly with lots of water and seek medical advice immediately. If battery acid comes into contact with your skin, wash the affected area with lots of water and soap. ■ Observe the polarity (+ and -) marked on the battery and appliance. ■ Keep the battery out of reach of children at all times. ■ Seek medical advice immediately if batteries have been swallowed. ■ Only use batteries recommended by the manufacturer for the appliance. Observe the technical data. ■ Keep the battery clean and dry. ■ Clean the contacts on the battery and the appliance prior to inserting. ■ Only use the battery in the application for which it is intended. ■ Remove the battery from the appliance when not in use, if possible. ■ Remove the exhausted battery promptly from the appliance. Dispose of the battery properly and safely. ■ The battery must be removed from the appliance by a skilled person before it is scrapped. The battery is to be disposed of safely. Never try to remove the battery yourself! ■ The appliance must be disconnected from the supply mains (e. g. switching off) when removing the battery. ■ This appliance contains a battery that is only replaceable by skilled persons.

Charging adapter

Read the instruction manual before using the charging adapter. ■ This charging adapter can be used by children aged from 8 years and above and persons with reduced physical, sensory or mental capabilities or lack of experience and knowledge if they have been given supervision or instruction concerning use of the charging adapter in a safe way and understand the hazards involved. ■ Children shall not play with the charging adapter. ■ Cleaning and user maintenance shall not be made by children without supervision. ■ The supply cord cannot be replaced. If the cord is damaged, the charging adapter should be scrapped. ■ Disconnect the charging adapter from the power supply and allow it to cool down before cleaning, maintenance, storage and transportation. ■ **WARNING!** For the purposes of recharging the battery, only use the detachable charging adapter provided with this appliance. ■ Ensure the rated voltage shown on the rating label corresponds with the voltage of the power supply. ■ Do not attempt to charge the appliance with any other charging device than the one supplied. The appliance and charging adapter are specifically designed to work together. ■ Do not touch the charging adapter with wet hands. ■ Protect the charging adapter against damages. Do not let the power cord of the charging adapter hang over sharp edges, do not squeeze or bend it, and keep it away from hot surfaces. Lay out the power cord of the charging adapter in such a way that no unintentional pulling or tripping over is possible. ■ **WARNING - RISK OF ELECTRIC SHOCK!** Protect the charging adapter against moisture and wet

conditions. There is a danger of electric shock. ■ Charge the battery in an ambient temperature of 18 - 24 °C (65 - 75 °F) to ensure the longest battery life and best performance of the appliance. Do not charge the battery in temperatures below 0 °C (32 °F) and above 45 °C (113 °F). ■ Charge the battery indoors only, as the charging adapter is designed for indoor use only. ■ Do not place any object on top of the charging adapter as it could cause overheating. Do not place the charging adapter near any heat source. ■ Do not use an extension cord unless it is absolutely necessary. The use of an improper extension cord could cause the risk of fire or electric shock. ■ Do not use the charging adapter if it has been subjected to a heavy knock, dropped or otherwise damaged in any way. Have the charging adapter checked and repaired by an authorised service centre before using it again.

DESCRIPTION

This appliance is intended for cutting and trimming dry hair. Do not use it for cutting wet or artificial hair, and do not use it on pets.

The appliance is only intended for household indoor use.

Do not use the appliance for other purposes. Any other use might lead to damage of the appliance, property or personal injury.

The manufacturer will accept no liability for damage or injuries resulting from improper use or non-compliance with this manual.

BEFORE USING THE APPLIANCE

WARNING! Packaging materials are not a toy! Do not

allow children to play with packaging materials, as they pose a choking hazard if swallowed!

- Check the delivery contents for any missing items or any possible transport damage. If the appliance is damaged or some parts are missing, do not use it and bring it back to your dealer.
- Remove all packaging materials and keep them for future use.
- Clean the appliance with a soft damp cloth and, if necessary, a little mild detergent. Wipe with a dry soft cloth.

PRODUCT OVERVIEW

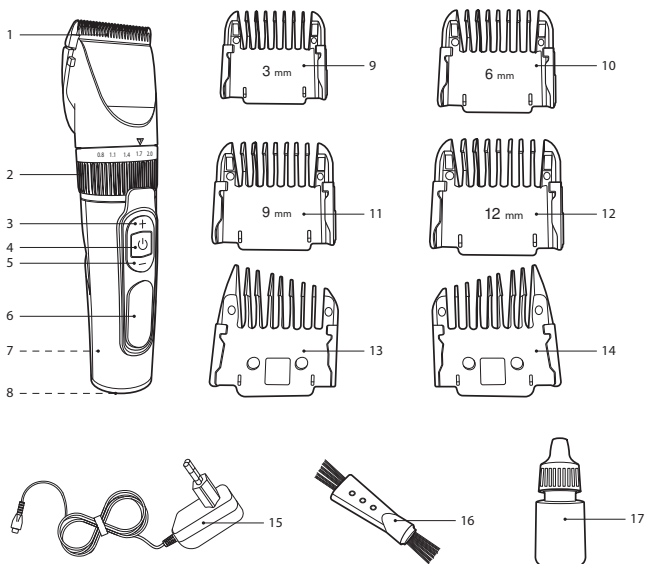

1. Cutting head

10. Cut comb (6 mm)

- | | |
|---|-----------------------------|
| 2. Cutting-length adjustment ring (0.8 / 1.1 / 1.4 / 1.7 / 2.0) | 11. Cut comb (9 mm) |
| 3. Cutting speed adjustment button (+) | 12. Cut comb (12 mm) |
| 4. On/off button | 13. Guide comb (right side) |
| 5. Cutting speed adjustment button (-) | 14. Guide comb (left side) |
| 6. LCD display | 15. Charging adapter |
| 7. Battery (built-in) | 16. Cleaning brush |
| 8. Charging jack | 17. Lubrication oil |
| 9. Cut comb (3 mm) | |

INSTRUCTIONS FOR USE

NOTE: Always ensure your hair is clean, well combed, tangle-free and dry before using the appliance. Do not use hair sprays, water vaporizers or any other vaporizers when operating the appliance.

NOTE: If you are not used to cutting hair, begin with the cut comb for a longer hair length and then reduce it, to avoid cutting more hair than desired.



NOTE: When using the appliance for the first time, first try it on an area with light hair growth.

NOTE: Use a slow and controlled movement. Do not force the appliance through the hair faster than it can cut it. To control the result during cutting, regularly comb the hair in the desired style.

NOTE: During the operation, shake or blow off the hair from the cutting head and cut comb, if too much hair is caught in them.

NOTE: It is not recommended to operate the appliance while charging the battery, if it is connected to the charging adapter / power supply, to avoid the battery overheating and extending charging time.

Charging the battery

- The battery capacity (in percentage) is indicated on the LCD display during operation.
- If it shows a low battery capacity (< 5%), the symbol  flashes on the LCD display. Press the on/off button to switch off the appliance.
- Connect the charging adapter with the charging jack on the appliance and plug it into a suitable power socket.
- The battery capacity and symbol  are indicated on the LCD display during charging.
- After the battery is fully charged, the battery capacity 100% and symbol  flash on the LCD display.
- Disconnect the charging adapter from the appliance and power supply.

Locking the on/off button

- To avoid accidental switching-on, keep pressing the on/off button for approx. 2 - 3 seconds to lock it. The symbol  flashes on the LCD display and goes out afterward.
- Keep pressing the on/off button for approx. 2 - 3 seconds to unlock it.
- The on/off button cannot be locked while charging the battery.

Cutting the hair

- Always switch off the appliance when attaching, detaching or changing the cut comb.
- Select the suitable cut comb (3 mm / 6 mm / 9 mm / 12 mm) for the desired hair length. Ensure the cut comb is properly fixed on the cutting head.
- Use the guide comb for easy handling when cutting the hair on both sides of the head, especially around the ears.
- Rotate the cutting-length adjustment ring left- and rightward to adjust the desired hair length according to the scales (0.8 / 1.1 / 1.4 / 1.7 / 2.0).
- Press the cutting speed adjustment buttons “+” and “-” to select the desired cutting speed. The selected setting (5000 / 5500 / 6000 / 6500 / 7000 RPM) is indicated on the LCD display.
- Press the on/off button to switch on the appliance.
- Comb your hair in the direction of hair growth.
- Press the cut comb against your head, start by cutting the sides of your hair from the bottom of the head upwards. Slowly move the appliance up towards the top of the head, cutting small amounts at a time.
- Repeat at the back of the head.
- Cut the hair at the top of your head from front to back.
- After the operation, press the on/off button to switch off the appliance.

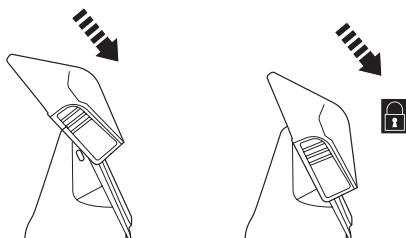

Trimming neckline and ear area

- **WARNING!** Be aware that the blades on the cutting head are very sharp, which removes any hair they come into contact with when the cut comb is removed.
- Position the appliance so that only one edge contacts the hair.
- Slowly shape the hair around the ears and trim the neckline by positioning the blades against the neck and moving downwards. For final trimming, use suitable scissors (not included).
- After the operation, press the on/off button to switch off the appliance.

CLEANING

- Before cleaning, switch off the appliance and let it cool down completely.
- Do not clean the appliance and charging adapter with steel wool, strong chemicals, alkali, abrasive or disinfecting agents as they may damage their surface.
- Do not immerse the appliance and charging adapter in water or other liquids to clean it. Make sure that the electrical parts do not become wet or damp.
- Detach the cut comb from the cutting head after each use.
- Remove any hair left on the appliance and cutting head. Use the cleaning brush if necessary.
- Detach the cutting head from the appliance if required; do not immerse the cutting head in water or other liquids to clean it. Clean the cutting head and inside with a dry soft cloth. Refit the cutting head onto the appliance afterward and ensure it sits properly in place before using the appliance again.
- Oil the blades of the cutting head with the lubrication oil (included) once every few haircuts. The symbol  flashes on the LCD display, if the appliance reaches the total operation time of 60 minutes.
- Clean the cut comb with clean water and dry it afterward. Ensure the cut comb is completely dry before attaching it to the cutting head and using the appliance again.
- Clean the appliance and charging adapter with a soft damp cloth and, if necessary, a little mild detergent. Wipe with a dry soft cloth.
- The appliance and charging adapter may only be used again after they are dried completely.

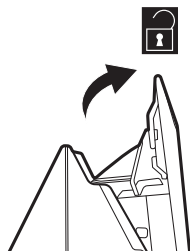

STORAGE

- Before storage, always make sure that the appliance and charging adapter are completely dry and cooled down.
- Store the appliance and charging adapter in a cool, dry place, protected from moisture and out of the reach of children.



This symbol, displayed on the product or on its packaging, indicates that this product complies with the European Directive 2012/19/EU and must not be disposed of with household waste.

It must be taken to an appropriate collection point for recycling electrical and electronic equipment.

By ensuring that this product is disposed of in an appropriate way, you will be helping to prevent potential harmful consequences for the environment and human health.

Recycling materials will help to conserve natural resources.



IMPORTANT: When replacing your used batteries, we ask you to follow current regulations regarding their disposal. Please dispose of them appropriately to guarantee their safe and environmentally-friendly destruction.

PL

**ZACHOWAĆ NINIEJSZE INFORMACJE NA PRZYSZŁOŚĆ.
DOKŁADNIE PRZECZYTAĆ PRZED SKORZYSTANIEM Z URZĄDZENIA.**

OSTRZEŻENIA

- Urządzenie może być używane przez dzieci w wieku od 3 lat pod nadzorem.
- Urządzenie może być użytkowane przez dzieci od 8 roku życia oraz osoby o ograniczonych zdolnościach psychicznych, sensorycznych, umysłowych lub nieposiadające wiedzy i doświadczenia, o ile pozostają pod nadzorem lub otrzymały instrukcje dotyczące bezpiecznego użytkowania urządzenia oraz rozumieją potencjalne zagrożenia. ■ Dzieci nie powinny bawić się urządzeniem.
- Czyszczenie i konserwacja nie powinny być wykonywane przez dzieci pozostające bez nadzoru. ■ Urządzenie nie nadaje się do czyszczenia pod



kranem. ■ Urządzenie nadaje się do użytku w wannie lub pod prysznicem. ■ Upewnij się, że nasadki i akcesoria są prawidłowo zamontowane, aby zapobiec ich wpadnięciu do wody. ■ Przed użyciem urządzenia usuń wszystkie elementy opakowania. Dzieci nie powinny bawić się materiałami opakowaniowymi, gdyż grozi to połknięciem materiału przez dziecko lub uduszeniem! ■ Pod żadnym pozorem nie otwieraj obudowy. Nie wkładaj do wnętrza urządzenia palców ani obcych przedmiotów i nie zasłaniaj otworów wentylacyjnych. ■ Chroń urządzenie przed działaniem wysokiej temperatury. Nie ustawiaj urządzenia w pobliżu źródeł ciepła, jak piece lub urządzenia grzewcze. ■ **OSTRZEŻENIE – NIEBEZPIECZEŃSTWO PORAŻENIA PRĄDEM!** Nie zanurzaj urządzenia ani jego części elektrycznych w wodzie ani w innych cieczach. Nie obsługuj urządzenia mokrymi dłońmi. ■ **Ryzyko przecięcia!** Podczas działania urządzenia nie dotykaj jego części ruchomych. Urządzenie przechowuj poza zasięgiem małych dzieci, szczególnie podczas użytkowania i studzenia. ■ Nie pozostawiaj bez nadzoru włączonego urządzenia. ■ Aby uniknąć przegrzania lub pożaru, nie przykrywaj włączonego urządzenia. ■ Po użyciu lub w trakcie przerwy w użytkowaniu każdorazowo wyłączaj urządzenie. Nie odkładaj urządzenia na krawędzie umywalki ani wanien. Jeżeli urządzenie wpadnie do wody, nie próbuj go wyciągać. ■ Dołączony smar należy trzymać z dala od źródła ognia oraz zasięgu dzieci. Unikaj kontaktu smaru z oczami. W przypadku dostania się smaru do oka należy przepłukiwać je przy użyciu zimnej wody przez 15 minut, a następnie zasięgnąć porady lekarza.

Bateria

Baterii nie wolno demontować, otwierać ani niszczyć. ■ **OSTRZEŻENIE!** **Niebezpieczeństwo wybuchu!** Chroń baterię przed ciepłem, np. przed ciągłym wpływem intensywnego światła słonecznego czy ogniem, a także przed wodą i wilgocią! Chroń baterię także przed zimnem! ■ **OSTRZEŻENIE!** Nie ładuj baterii jednorazowych! ■ Nie zwieraj baterii. Nie przechowuj baterii w miejscach takich jak pudełko lub szuflada, gdzie może dochodzić do powstania zwarcia pomiędzy nimi lub z powodu innych metalowych przedmiotów. ■ Przed użyciem nie wyjmuj baterii z oryginalnego opakowania. ■ Chroń baterię przed uderzeniami mechanicznymi. ■ Zapobiegaj kontaktowi kwasu akumulatorowego ze skórą i oczami. Jeśli do oczu lub ust dostanie się kwas foliowy, dokładnie przepłucz je dużą ilością wody i natychmiast skonsultuj się z lekarzem. Jeśli dojdzie do kontaktu kwasu akumulatorowego ze skórą, przemyj dotknięty obszar dużą ilością wody i mydła. ■ Przestrzegaj właściwej kolejności biegunów (+ i -) zaznaczonych na baterii i urządzeniu. ■ Baterię przechowuj w miejscu niedostępnym dla dzieci. ■ W razie połknięcia baterii zasięgnij natychmiastowej porady lekarskiej. ■ Używaj wyłącznie baterii rekomendowanych przez producenta urządzenia. Przestrzegaj danych technicznych. ■ Baterię przechowuj w czystym i suchym miejscu. ■ Przed włożeniem baterii oczyść styki baterii i urządzenia. ■ Baterii używaj wyłącznie zgodnie z przeznaczeniem. ■ Jeśli to możliwe, gdy bateria nie jest używana, wyjmij ją z urządzenia. ■ Zużyta baterię niezwłocznie wyjmij z urządzenia. Zutylijzuj baterię w odpowiedni i bezpieczny sposób. ■ Przed utylizacją bateria powinna

zostać wyjęta z urządzenia przez wykwalifikowaną osobę. Baterię utylizuj w bezpieczny sposób. Nie próbuj samodzielnie wyjmować baterii! ■ Przed wyjęciem baterii odłącz urządzenie od zasilania (np. wyłącz je). ■ Baterię urządzenia mogą wymieniać wyłącznie wykwalifikowane osoby.

Ładowarka

Przed użyciem ładowarki przeczytaj instrukcję obsługi. ■ Ładowarka może być użytkowana przez dzieci od 8. roku życia oraz osoby o ograniczonych zdolnościach psychicznych, sensorycznych, umysłowych lub nieposiadające wiedzy i doświadczenia, o ile pozostają pod nadzorem lub otrzymały instrukcje dotyczące bezpiecznego użytkowania ładowarki oraz rozumieją potencjalne zagrożenia. ■ Dzieci nie powinny bawić się ładowarką. ■ Czyszczenie i konserwacja nie powinny być wykonywane przez dzieci pozostające bez nadzoru. ■ Przewód zasilający nie podlega wymianie. W przypadku uszkodzenia ładowarki należy wycofać urządzenie z użytkowania. ■ Ładowarkę należy odłączyć od zasilania i odstawić do schłodzenia przed rozpoczęciem czyszczenia, konserwacji, przechowywania i transportu. ■ **OSTRZEŻENIE!** Do ładowania akumulatora używaj wyłącznie ładowarki dołączonej do urządzenia. ■ Przed podłączeniem do sieci elektrycznej upewnij się, że napięcie sieciowe podane na tabliczce znamionowej jest zgodne z napięciem zasilającym. ■ Nie ładuj urządzenia ładowarką inną niż dołączona do zestawu. Ładowarka i urządzenie zostały zaprojektowane tak, aby były ze sobą kompatybilne. ■ Nie dotykaj ładowarki mokrymi dłońmi. ■ Chronь ładowarkę przed uszkodzeniami. Nie przewieszaj kabla ładowarki przez ostre krawędzie, nie ściskaj ani nie załamuj, i trzymaj z dala od gorących powierzchni. Ułóż kabel ładowarki w taki sposób, aby nie było możliwe niezamierzone pociągnięcie lub potknięcie się. ■ **OSTRZEŻENIE – NIEBEZPIECZEŃSTWO PORAŻENIA PRĄDEM!** Ładowarkę należy chronić przed wilgocią i wodą. Niebezpieczeństwo porażenia prądem. ■ Aby maksymalnie wydłużyć trwałość i zapewnić optymalne działanie urządzenia, baterię ładuj w temperaturze otoczenia 18–24°C (65–75°F). Nie ładuj baterii w temperaturach poniżej 0°C (32°F) ani powyżej 45°C (113°F). ■ Akumulator należy ładować tylko w pomieszczeniu, ponieważ ładowarka jest przeznaczona do pracy wyłącznie w pomieszczeniach. ■ Nie umieszcza żadnych przedmiotów na górze ładowarki ze względu na możliwość wywołania przegrzania. Nie umieszczać ładowarki w pobliżu źródeł ciepła. ■ Nie stosować przedłużacza, chyba że jest to absolutnie niezbędne. Zastosowanie nieprawidłowego kabla może spowodować zagrożenie wybuchu pożaru lub porażenia prądem. ■ Nie używać ładowarki, jeśli została mocno uderzona, upadła lub uległa innemu uszkodzeniu. W takim przypadku należy oddać ładowarkę do sprawdzenia i naprawy przez autoryzowane centrum serwisowe.

OPIS

Urządzenie jest przeznaczone do obcinania i przycinania suchych włosów. Urządzenie nie służy do obcinania włosów mokrych, sztucznych ani zwierzęcych.

Urządzenie nadaje się jedynie do stosowania w gospodarstwach domowych i w pomieszczeniach.

Nie używaj urządzenia do innych celów. Wszelkie inne użycie może prowadzić do uszkodzenia urządzenia, własności lub obrażeń

ciała.

Producent nie ponosi żadnej odpowiedzialności za uszkodzenia lub obrażenia wynikające z niewłaściwego użytkowania lub nieprzestrzegania niniejszych instrukcji.

PRZED UŻYCIEM URZĄDZENIA

OSTRZEŻENIE! Materiały pakowe nie są zabawką! Nie należy pozwolić, by dzieci bawiły się materiałami pakowymi, gdyż w przypadku połknięcia stanowią one zagrożenie uduszeniem!

- Sprawdź zawartość przesyłki pod kątem braków lub uszkodzeń transportowych. Jeśli urządzenie jest uszkodzone lub brakuje niektórych części, nie używaj go i zwróć sprzedawcy.
- Zdejmij wszystkie materiały opakowaniowe i zachowaj je do wykorzystania w przyszłości.
- Oczyszcz urządzenie miękką wilgotną ściereczką i, jeśli to konieczne, niewielką ilością łagodnego detergentu. Wytrzyj miękką, suchą ściereczką.

OPIS PRODUKTU

- | | |
|---|---------------------------------------|
| 1. Ostrza | 10. Nasadka (6 mm) |
| 2. Pokrętło regulujące długość cięcia (0.8 / 1.1 / 1.4 / 1.7 / 2.0) | 11. Nasadka (9 mm) |
| 3. Przycisk zwiększający prędkość ruchu ostrzy (+) | 12. Nasadka (12 mm) |
| 4. Przycisk włączania/wyłączania | 13. Nasadka prowadząca (prawa strona) |
| 5. Przycisk zmniejszający prędkość ruchu ostrzy (-) | 14. Nasadka prowadząca (lewa strona) |
| 6. Wyświetlacz LCD | 15. Ładowarka |
| 7. Bateria (wbudowana) | 16. Szczoteczka do czyszczenia |
| 8. Złącze ładowania | 17. Smar |
| 9. Nasadka (3 mm) | |

INSTRUKCJA UŻYCIA

UWAGA: Przed użyciem urządzenia upewnij się, że włosy są czyste, dobrze wyczesane, nieplączące się i suche. Podczas użytkowania urządzenia nie należy rozpylać lakierów do włosów, korzystać ze spryskiwaczy lub innych kosmetyków w formie mgiełki.

UWAGA: Jeśli nie jesteś przyzwyczajony do przycinania włosów, aby uniknąć przycięcia zbyt długich, zacznij od nasadki tnącej do dłuższych włosów, a następnie wybierz krótszą.



UWAGA: Gdy używasz urządzenia po raz pierwszy, najpierw wypróbuj je w miejscu, gdzie rosną jasne włosy.

UWAGA: Stosuj powolne i kontrolowane ruchy. Nie przesuwaj urządzenia po włosach szybciej niż przebiega przycinanie. Aby kontrolować efekt podczas przycinania, regularnie czesz włosy w wybranym stylu.

UWAGA: Podczas przycinania strząsaj lub zdmuchuj włosy z głowicy tnącej i nasadki tnącej, gdy jest ich tam zbyt dużo.

UWAGA: Nie zaleca się używania urządzenia podczas ładowania akumulatora, podłączenia do ładowarki / źródła zasilania, w celu uniknięcia przegrzania baterii oraz wydłużenia czasu ładowania.

Ładowanie baterii

- Podczas pracy stan naładowania (w procentach) jest wskazywany na wyświetlaczu LCD.
- Przy niskim poziomie naładowania baterii (< 5%) na wyświetlaczu LCD miga ikona . Aby wyłączyć urządzenie, naciśnij przycisk włączania/wyłączania.
- Podłącz ładowarkę do złącza ładowania znajdującego się u dołu urządzenia, a następnie podłącz do kontaktu.
- Podczas ładowania na wyświetlaczu LCD przedstawiane są stan naładowania i symbol .
- Po pełnym naładowaniu baterii na wyświetlaczu LCD miga ikona 100% oraz .
- Odłącz ładowarkę od urządzenia oraz źródła zasilania.

Blokowanie przycisku włączania/wyłączania

- Aby uniknąć przypadkowego włączenia, naciśnij przycisk włączania/wyłączania i przytrzymaj go przez ok. 2–3 sekundy do zablokowania. Na wyświetlaczu LCD zamiga, a następnie zgaśnie symbol .
- Aby odblokować, przytrzymaj przycisk włączania/wyłączania przez 2–3 sekundy.
- Podczas ładowania nie można zablokować przycisku włączania/wyłączania.

Przycinanie włosów

- Przy montażu, demontażu lub zmianie nasadki tnącej wyłączaj urządzenie.
- Wybierz nasadkę tnącą odpowiednią do wybranej długości włosów (3 mm / 6 mm / 9 mm / 12 mm). Upewnij się, że nasadka

tnąca jest odpowiednio zamontowana na głowicy tnącej.

- Użyj nakładki prowadzącej w celu ułatwienia prowadzenia maszyny podczas strzyżenia po dwóch stronach głowy, w szczególności w okolicy uszu.
- Przekręć pokrętło regulujące długość cięcia w lewo lub prawo, aby wybrać jedną z pięciu długości (0.8 / 1.1 / 1.4 / 1.7 / 2.0).
- Naciśnij przycisk zwiększający „+” lub zmniejszający „-” prędkość ruchu ostrzy, aby wybrać odpowiednią prędkość cięcia. Wybrana prędkość (5000 / 5500 / 6000 / 6500 / 7000 RPM) wyświetla się na wyświetlaczu LCD.
- Aby włączyć urządzenie, naciśnij włącznik/wyłącznik.
- Rozczesuj włosy zgodnie z ich kierunkiem wzrostu.
- Przyciśnij nasadkę tnącą do głowy. Zaczynaj od przycięcia włosów z boku, tnąc od dołu głowy w górę. Powoli przesuwaj urządzenie w górę, w kierunku czubka głowy, przycinając małe ilości na raz.
- Powtórz z tyłu głowy.
- Przycinaj włosy na czubku głowy, tnąc od przodu do tyłu.
- Aby po użyciu wyłączyć urządzenie, naciśnij włącznik/wyłącznik.

Przycinanie przy szyi i w okolicach uszu

- **OSTRZEŻENIE!** Pamiętaj, że ostrza głowicy tnącej są bardzo ostre i po zdjęciu nasadki tnącej usuwają wszelkie włosy, z którymi się zetkną.
- Ustaw urządzenie tak, aby tylko jedna krawędź dotykała włosów.
- Powoli uformuj włosy wokół uszu i przytnij je przy szyi, przykładając ostrza do szyi i przesuwając je w dół. Do końcowego przycięcia użyj odpowiednich nożyczek (brak w zestawie).
- Aby po użyciu wyłączyć urządzenie, naciśnij włącznik/wyłącznik.

CZYSZCZENIE

- Przed czyszczeniem wyłącz urządzenie i poczekaj na jego całkowite ostygnięcie.
- Nie czyść urządzenia własną stalową, silnymi środkami chemicznymi, alkalicznymi, ściernymi lub dezynfekującymi, gdyż mogą one uszkodzić powierzchnię.
- Podczas czyszczenia nie zanurzaj urządzenia oraz ładowarki w wodzie ani żadnych innych płynach. Upewnij się, że elementy elektryczne nie zostają zamoczone ani zawiłoczone.
- Po każdym użyciu zdemontuj nasadkę tnącą z głowicy tnącej.
- Usuń wszelkie włosy pozostawione na urządzeniu i głowicy tnącej. W razie potrzeby użyj szczoteczki do czyszczenia.
- W razie potrzeby odłącz głowicę tnącą od urządzenia. Podczas czyszczenia nie zanurzaj głowicy tnącej w wodzie ani żadnych innych płynach. Wyczyść głowicę tnącą i wnętrze za pomocą suchej, miękkiej szmatki. Przed ponownym użyciem ponownie umieść głowicę tnącą na urządzeniu i upewnij się, że jest dobrze osadzona.
- Co kilka przycinań należy naoiliwić ostrza odpowiednim smarem (brak w zestawie). Migająca ikona  na wyświetlaczu LCD informuje, że całkowity czas używania urządzenia zbliża się do 60 minut.
- Wyczyść nasadkę tnącą czystą wodą, a następnie wysusz ją. Przed montażem nasadki tnącej na głowicę tnącą i ponownym użyciem urządzenia upewnij się, że nasadka jest całkowicie sucha.
- Oczyszcz urządzenie i ładowarkę miękką wilgotną ściereczką oraz, jeśli to konieczne, niewielką ilością łagodnego detergentu. Wytrzyj miękką, suchą ściereczką.
- Urządzenie i ładowarka mogą być używane wyłącznie po całkowitym wyschnięciu.

PRZECHOWYWANIE

- Przed ich schowaniem upewnij się, że urządzenie i ładowarka są czyste, suche i wystygnięte.
- Przechowuj urządzenie i ładowarkę w chłodnym, suchym miejscu, w którym są chronione przed wilgocią, poza zasięgiem dzieci.



Symbol ten widniejący na produkcie lub na jego opakowaniu wskazuje, że produkt spełnia wymogi dyrektywy unijnej 2012/19/UE i że nie może być utylizowany jako odpad gospodarstwa domowego.

Należy oddać go do odpowiedniego punktu zbiórki sprzętu elektrycznego i elektronicznego do powtórnego przetworzenia.

Utylizacja tego produktu w odpowiedni sposób pomoże w zapobieganiu potencjalnym szkodliwym konsekwencjom dla środowiska i zdrowia ludzi.

Oddawanie materiałów do recyklingu pomaga chronić zasoby naturalne.



WAŻNE: Wymieniając zużyte baterie, należy przestrzegać obowiązujących praw dotyczących ich usuwania. Należy je oddać do odpowiedniego punktu zbiórki, aby zapewnić ich bezpieczną eliminację w celu ochrony środowiska.

NL BEWAAR DEZE INFORMATIE VOOR LA TERE RAADPLEGING.
LEES DEZE HANDLEIDING AANDECHTIG DOOR VOORDAT U HET APPARAAT GEBRUIKT.

WAARSCHUWINGEN

Dit apparaat kan worden gebruikt onder toezicht door kinderen vanaf 3 jaar. ■ Dit apparaat kan door kinderen vanaf 8 jaar en ouder worden gebruikt, als zij onder toezicht staan of ingelicht werden over de veilige omgang met het apparaat en de hieruit voortvloeiende gevaren hebben begrepen. ■ Kinderen mogen niet met het apparaat spelen. ■ Schoonmaak- en onderhoudswerkzaamheden mogen niet worden uitgevoerd door kinderen zonder toezicht. ■ Dit apparaat is niet geschikt om te reinigen onder de openstaande kraan. ■ Dit apparaat is geschikt voor gebruik in bad of onder de douche. ■ Zorg ervoor dat de bevestigingen en accessoires goed zijn bevestigd, om te voorkomen dat ze in het water vallen. ■ Verwijder al het verpakkingsmateriaal voordat u het apparaat gebruikt. Houd het verpakkingsmateriaal uit de buurt van kinderen; het vormt een risico op inslikken en verstikking. ■ Open in geen geval de behuizing. Steek geen vingers of voorwerpen in het apparaat en blokkeer nooit de ventilatieopeningen. ■ Bescherm het apparaat tegen hitte. Plaats het apparaat niet in de onmiddellijke nabijheid van warmtebronnen zoals fornuizen of verwarmingen. ■ **WAARSCHUWING - GEVAAR OP ELEKTRISCHE SCHOK!** Dompel het apparaat en zijn elektrische onderdelen niet onder in water of andere vloeistoffen. Bedien het apparaat niet met natte handen. ■ **Snijgevaar!** Raak de bewegende delen niet aan tijdens bediening. Houd het apparaat uit de buurt van jonge kinderen, vooral tijdens gebruik en afkoelen. ■ Laat het apparaat nooit onbeheerd achter als het is aangeschakeld. ■ Om oververhitting of brand te voorkomen, dekt u het apparaat niet af wanneer het is ingeschakeld. ■ Zet het apparaat altijd uit na gebruik of wanneer u een pauze neemt; plaats het niet op de randen van wasbakken of badkuipen. Mocht het apparaat in het water vallen, reik dan niet in het water om het apparaat eruit te halen. ■ De meegeleverde smeerolie moet uit de buurt van vuurbronnen en buiten het bereik van kinderen worden geplaatst. Vermijd contact van de ogen met de smeerolie. Indien er toch contact plaats vindt met de ogen, spoel de ogen dan voorzichtig gedurende 15 minuten met koud water uit en roep vervolgens medische hulp in.



Accu

Demonteer, open of versnipper de batterij niet. ■ **WAARSCHUWING!** **Explosiegevaar!** Bescherm de batterij tegen hitte, bijv. tegen continu intens zonlicht of brand, en tegen water en vocht! Bescherm de batterij ook tegen koude! ■ **WAARSCHUWING!** Laad een niet-oplaadbare batterij nooit op! ■ Sluit de batterij niet kort. Bewaar batterijen niet in een doos of lade waar ze elkaar kunnen kortsluiten of worden kortgesloten door andere metalen voorwerpen. ■ Verwijder de batterij niet uit zijn originele verpakking totdat deze nodig is voor gebruik. ■ Stel de batterij niet bloot aan een mechanische schok. ■ Vermijd huid- en oogcontact met batterijzuur.

Spoel grondig met veel water als u batterijzuur in uw ogen of mond krijgt en zoek onmiddellijk medisch advies. Was het getroffen gebied met veel water en zeep als batterijzuur in contact komt met uw huid. ■ Let op de polariteit (+ en -) gemarkeerd op de batterij en het apparaat. ■ Houd de batterij te allen tijde buiten het bereik van kinderen. ■ Zoek onmiddellijk medisch advies als batterijen zijn ingeslikt. ■ Gebruik uitsluitend batterijen die zijn aanbevolen door de fabrikant voor het apparaat. Let op de technische gegevens. ■ Houd de batterij schoon en droog. ■ Reinig de contactpunten op de batterij en het apparaat voordat u deze erin steekt. ■ Gebruik de batterij uitsluitend in het apparaat waarvoor het is bedoeld. ■ Verwijder de batterij uit het apparaat wanneer dit niet in gebruik is, indien mogelijk. ■ Verwijder een lege batterij direct uit het apparaat. Dank de batterij correct en veilig af. ■ De batterij moet worden verwijderd uit het apparaat door een getrainde persoon voordat deze wordt versnipperd. De accu moet veilig worden afgedankt. Probeer de batterij nooit zelf te verwijderen! ■ Het apparaat moet worden afgesloten van de stroomvoorziening (bijv. uitschakelen) wanneer de batterij wordt verwijderd. ■ Dit apparaat bevat een batterij die alleen kan worden vervangen door getraind personeel.

Oplaadadapter

Lees de gebruiksaanwijzing voordat u de oplaadadapter gebruikt. ■ Deze oplaadadapter kan worden gebruikt door kinderen vanaf 8 jaar en ouder en door personen met verminderde fysieke, zintuiglijke of mentale capaciteiten of gebrek aan ervaring en kennis, als ze onder toezicht staan of instructies hebben gekregen met betrekking tot het veilige gebruik van de oplaadadapter en de daarmee gepaard gaande gevaren begrijpen. ■ Kinderen mogen niet spelen met de oplaadadapter. ■ Reinigings- en onderhoudswerkzaamheden mogen niet worden uitgevoerd door kinderen zonder toezicht. ■ Het netsnoer kan niet worden vervangen. Als het snoer beschadigd is, dient de oplaadadapter te worden afgedankt. ■ Koppel de oplaadadapter los van de stroomvoorziening en geef deze de tijd om af te koelen vóór het reinigen,, onderhoud, opslag en transport. ■ **WAARSCHUWING!** Als u de batterijen opnieuw wilt opladen, gebruikt u uitsluitend de afneembare oplaadadapter geleverd bij dit apparaat. ■ Controleer of de op het typeplaatje vermelde netspanning overeenkomt met die van uw stopcontact. ■ Probeer het apparaat niet op te laden met enig ander apparaat dan hetgeen is meegeleverd. Het apparaat en de oplaadadapter zijn specifiek ontworpen om samen te functioneren ■ Raak de oplaadadapter niet aan met natte handen. ■ Bescherm de oplaadadapter tegen schade. Laat het netsnoer van de oplaadadapter niet over scherpe randen hangen, knik of buig het niet, en houd het uit de buurt van hete oppervlakken. Rol het netsnoer van de oplaadadapter zodanig uit dat het niet mogelijk is er onbedoeld aan te trekken of over te struikelen. ■ **WAARSCHUWING - GEVAAR OP ELEKTRISCHE SCHOK!** Bescherm de oplaadadapter tegen vocht en natte omstandigheden. Er bestaat gevaar op een elektrische schok. ■ Laad de batterij op bij een omgevingstemperatuur van 18 - 24 °C (65 - 75 °F) om te zorgen voor de langst mogelijke levensduur en beste prestaties van het apparaat. Laad de batterij

niet op bij temperaturen onder 0 °C (32 °F) of boven 45 °C (113 °F). ■ Laad de batterij uitsluitend binnenshuis op, omdat de oplaadadapter uitsluitend voor gebruik binnenshuis is ontworpen. ■ Plaats geen enkel voorwerp op de oplaadadapter omdat dit oververhitting kan veroorzaken. Plaats de oplaadadapter niet in de buurt van enige warmtebron. ■ Gebruik geen verlengsnoer, tenzij het absoluut noodzakelijk is. Het gebruik van een onjuist verlengsnoer kan een risico op brand of elektrische schok veroorzaken. ■ Gebruik de oplaadadapter niet als deze blootgesteld is geweest aan een zware klap, is gevallen, of op andere wijze beschadigd is. Zorg dat de oplaadadapter wordt gecontroleerd en gerepareerd door een erkend service-centrum voordat u deze weer gebruikt.

BESCHRIJVING

Dit apparaat is bedoeld voor het knippen en trimmen van droog haar. Gebruik het niet voor het knippen van nat of kunsthaar en gebruik het niet op huisdieren.

Het apparaat is uitsluitend bedoeld voor huishoudelijk gebruik .binnenshuis.

Gebruik het apparaat niet voor andere doeleinden. Enig ander gebruik kan leiden tot schade aan het apparaat, eigendom of tot persoonlijk letsel.

De fabrikant accepteert geen aansprakelijkheid voor schade of letsel als gevolg van onjuist gebruik of het niet naleven van deze gebruiksaanwijzing.

VOORDAT U HET APPARAAT GEBRUIKT

WAARSCHUWING! Verpakkingsmaterialen zijn geen speelgoed! Sta niet toe dat kinderen spelen met verpakkingsmaterialen , omdat zij bij het inslikken een verstikkingsgevaar vormen!

- Controleer de inhoud van de levering op eventueel ontbrekende items of enige transportschade. Als het apparaat is beschadigd of er sommige onderdelen ontbreken, gebruik het dan niet en breng het terug bij uw dealer.
- Verwijder al het verpakkingsmateriaal en bewaar dit voor toekomstig gebruik.
- Reinig het apparaat met een zacht, vochtig doekje en eventueel een beetje mild afwasmiddel. Wrijf droog met een droge zachte doek.

PRODUCTOVERZICHT

- | | |
|--|--------------------------------|
| 1. Snijkop | 10. Snijkam (6 mm) |
| 2. Instelling snijlengte (0.8 / 1.1 / 1.4 / 1.7 / 2.0) | 11. Snijkam (9 mm) |
| 3. Instelknop snijsnelheid (+) | 12. Snijkam (12 mm) |
| 4. Aan/uit-knop | 13. Geleidekam (rechter zijde) |
| 5. Instelknop snijsnelheid (-) | 14. Geleidekam (linker zijde) |
| 6. LCD-display | 15. Oplaadadapter |
| 7. Batterij (ingebouwd) | 16. Reinigingsborstel |
| 8. Oplaadplug | 17. Smeerolie |
| 9. Snijkam (3 mm) | |

GEBRUIKSISTRUCTIES

OPMERKING: Zorg er altijd voor dat uw haar schoon, goed gekamd, klitvrij en droog is voordat u het apparaat gebruikt. Gebruik tijdens het gebruik van het apparaat geen haarlak, waterverdamers of andere verdamers.

OPMERKING: Als u niet gewend bent haar te knippen, begin dat met een opzetkam voor een langere kniplengte en verminder dit vervolgens, om te voorkomen dat u het haar te kort knipt.

OPMERKING: Als u het apparaat voor het eerst gebruikt, probeer het dan eerst op een plek met lichte haargroei.



OPMERKING: Gebruik een langzame en gecontroleerde beweging. Forceer het apparaat niet sneller door het haar dan het deze kan knippen. Om het resultaat tijdens het knippen te bekijken, kamt u het haar regelmatig in de gewenste stijl.

OPMERKING: Tijdens het gebruik schudt of blaast u het haar van de snijkop en opzetkam, als er teveel haar tussen zit geklemd.

OPMERKING: Het wordt niet aanbevolen het apparaat te bedienen tijdens het opladen van de batterij, als deze is aangesloten

op de oplaadadapter/stroomvoorziening, om te voorkomen dat de batterij oververhit raakt en de oplaadtijd verlengd wordt.

De batterij opladen

- De batterijcapaciteit (in procenten) wordt tijdens het gebruik op het LCD-display weergegeven.
- Als de batterij-capaciteit laag is (< 5%), knippert het symbool  op het LCD-display. Druk op de knop aan/uit om het apparaat uit te schakelen.
- Sluit de oplaadadapter aan met de oplaadstekker op het apparaat en steek deze in een geschikt stopcontact.
- De batterijcapaciteit en het symbool  worden tijdens het laden op het LCD-display weergegeven.
- Als de batterij volledig is opgeladen, knipperen de batterij-capaciteit 100% en het symbool  op het LCD-display.
- Sluit de oplaadadapter af van het apparaat en de stroomvoorziening.

De aan/uit-knop vergrendelen

- Om per ongeluk inschakelen te voorkomen, houd de aan/uit-knop ongeveer 2-3 seconden ingedrukt om deze te vergrendelen. Het symbool  knippert op het LCD-display en gaat vervolgens uit.
- Houd de aan/uit-knop ongeveer 2-3 seconden ingedrukt om deze te ontgrendelen.
- De aan/uit-knop kan niet worden vergrendeld tijdens het opladen van de batterij.

Haar knippen

- Schakel het apparaat altijd uit wanneer u de opzetkam vastmaakt, losmaakt of verwisselt.
- Kies de geschikte opzetkam (3 mm / 6 mm / 9 mm / 12 mm) voor de gewenste kniplengte. Zorg ervoor dat de opzetkam correct bevestigd is op de sijkkop.
- Gebruik de geleidekam voor gemakkelijke omgang bij het snijden van haar aan beide kanten van het hoofd, vooral rond de oren.
- Rooteer de instelring snijlengte naar links of rechts om de gewenste haarlengte in te stellen in overeenstemming met de schaalverdeling (0.8 / 1.1 / 1.4 / 1.7 / 2.0).
- Druk op de instelknoppen snijsnelheid “+” en “-” om de gewenste snijsnelheid te kiezen. De gekozen instelling (5000 / 5500 / 6000 / 6500 / 7000 RPM) wordt weergegeven op het LCD-display.
- Druk op de aan/uit-knop om het apparaat in te schakelen.
- Kam uw haar in de richting van de haargroei.
- Druk de opzetkam tegen het hoofd en begin met het knippen van de zijkanten van uw haar, vanaf de onderkant van het hoofd naar boven. Beweeg het apparaat langzaam omhoog naar de bovenkant van het hoofd en knip kleine hoeveelheden per keer.
- Herhaal dit voor de achterkant van het hoofd.
- Knip het haar aan de bovenkant van het hoofd van voor naar achter.
- Druk na gebruik op de aan/uit-knop om het apparaat uit te schakelen.

De halslijn en het oorgebied knippen

- **WAARSCHUWING!** Houd er rekening mee dat de messen op de sijkkop zeer scherp zijn, waardoor de haren waarmee ze in contact komen bij het verwijderen van de opzetkam worden verwijderd.
- Plaats het apparaat zo dat slechts één rand in contact komt met het haar.
- Breng het haar langzaam in vorm rond de oren en knip de halslijn door de bladen tegen de hals te plaatsen en naar beneden te bewegen. Gebruik een geschikte schaar (niet inbegrepen) om het laatste stuk te knippen.
- Druk na gebruik op de aan/uit-knop om het apparaat uit te schakelen.

REINIGEN

- Schakel het apparaat uit en laat het volledig afkoelen vóór reiniging.
- Reinig het apparaat en de oplaadadapter niet met staalwol, bijtende chemicaliën, alkali, schuur- of desinfecterende middelen omdat deze hun oppervlak kunnen beschadigen.
- Dompel het apparaat en de oplaadadapter niet onder in water of andere vloeistoffen om ze te reinigen. Zorg ervoor dat de elektrische onderdelen niet nat of vochtig worden.
- Verwijder na ieder gebruik de opzetkam van de sijkkop.
- Verwijder al het haar dat is achtergebleven in het apparaat en op de sijkkop. Gebruik de reinigingsborstel indien noodzakelijk.
- Verwijder de sijkkop los van het apparaat indien nodig. Dompel de sijkkop niet onder in water of andere vloeistoffen om deze te reinigen. Reinig de sijkkop met een droge, zachte doek. Plaats de sijkkop daarna weer terug op het apparaat en zorg ervoor dat deze correct is geplaatst voordat u het apparaat weer gebruikt.
- Smeer de bladen van de sijkkop iedere paar knipbeurten in met de smeerolie (meegeleverd). Het symbool  knippert op het LCD-display als het apparaat de totale bedieningstijd van 60 minuten bereikt.
- Reinig de opzetkam met schoon water en droog deze daarna. Plaats de opzetkam volledig droog is voordat u deze op de sijkkop plaatst en u het apparaat weer gebruikt.
- Reinig het apparaat en de oplaadadapter met een zachte, vochtige doek en, indien nodig, een beetje mild reinigingsmiddel. Wrijf droog met een droge zachte doek.
- Het apparaat en de oplaadadapter mogen uitsluitend weer worden gebruikt nadat ze volledig zijn opgedroogd.

OPSLAG

- Zorg er vóór opslag altijd voor dat het apparaat en de oplaadadapter volledig droog en afgekoeld zijn.
- Sla het apparaat en de oplaadadapter op een koele, droge plaats op, beschermd tegen vocht en buiten bereik van kinderen.



Dit pictogram op het product of de verpakking geeft aan dat dit product voldoet aan de Europese richtlijn 2012/19/EU en niet met het huisvuil mag worden meegegeven.

Het moet naar een geschikt inzamelpunt voor het recyclen van elektrische en elektronische apparatuur worden gebracht. Door ervoor te zorgen dat dit product op de juiste manier wordt afgevoerd, helpt u mogelijke schadelijke gevolgen voor het milieu en de menselijke gezondheid te voorkomen.

De recycling van materialen draagt bij aan het behoud van de natuurlijke hulpbronnen.



BELANGRIJK: Wanneer u uw lege batterijen vervangt, vragen wij u om de van kracht zijnde regelgeving te volgen wat betreft de eliminatie ervan. Gelieve deze naar een daar toe voorziene plaats te brengen om ervoor te zorgen dat deze op een veilige en milieuvriendelijke manier worden geëlimineerd.



**INFORMAZIONI DA CONSERVARE PER FUTURA CONSULTAZIONE.
LEGGERE ATTENTAMENTE PRIMA DI UTILIZZARE L'APPARECCHIO.**

AVVERTENZE

L'apparecchio può essere utilizzato da bambini dai 3 anni in su se sorvegliati. ■ L'apparecchio può essere utilizzato da bambini a partire dagli 8 anni di età e da persone con ridotte capacità fisiche, sensoriali o mentali, o mancanza di esperienza e/o conoscenza, solo se sono supervisionati od istruiti circa l'uso sicuro dell'apparecchio e se sono consapevoli dei rischi che ne derivano. ■ Ai bambini non è permesso giocare con l'apparecchio. ■ La pulizia e la manutenzione a carico dell'utente non devono essere eseguite da bambini senza la supervisione di un adulto. ■ L'apparecchio non può essere pulito sotto l'acqua corrente. ■ L'apparecchio può essere utilizzato nella vasca da bagno o nella doccia. ■ Assicurarsi che gli accessori siano fissati correttamente, per evitare che cadano nell'acqua. ■ Rimuovere tutto il materiale di imballaggio dall'apparecchio. Tenere i materiali d'imballaggio fuori dalla portata dei bambini, poiché questi potrebbero ingerirli e soffocare. ■ Non aprire in nessun caso l'alloggiamento dell'apparecchio. Non inserire dita o oggetti all'interno dell'apparecchio e non ostruire mai le prese d'aria. ■ Proteggere l'apparecchio dal calore. Non installare l'apparecchio in prossimità di fonti di calore, come per esempio stufe o caloriferi. ■ **AVVERTENZA - PERICOLO DI SCOSSE ELETTRICHE!** Non immergere l'apparecchio e le sue parti elettriche in acqua o in altri liquidi. Non utilizzare l'apparecchio con le mani bagnate. ■ **Pericolo di lesioni da taglio!** Non toccare le parti mobili durante il funzionamento. Tenere l'apparecchio fuori dalla portata dei bambini, in particolare durante l'uso e quando viene lasciato raffreddare. ■ Non lasciare mai incustodito l'apparecchio quando è acceso. ■ Per evitare il rischio di surriscaldamento o di incendio, non coprire l'apparecchio quando è acceso. ■ Spegnerne sempre l'apparecchio dopo l'uso o quando si fa una pausa; non appoggiarlo sui bordi di lavandini o vasche da bagno. Qualora l'apparecchio cada nell'acqua, non immergere la mano nell'acqua per cercare di recuperarlo. ■ L'olio lubrificante incluso deve essere conservato lontano da sorgenti di fuoco e fuori dalla portata dei bambini. Evitare il contatto degli occhi con l'olio lubrificante. In caso di contatto con esso, sciacquare delicatamente gli occhi con acqua fredda per 15 minuti, quindi richiedere l'intervento di un medico.



Batterie

Non smontare, aprire o danneggiare le batterie. ■ **ATTENZIONE!** Rischio di esplosione! Proteggere le batterie dal calore, ad esempio evitandone l'esposizione continua alla luce intensa del sole, dall'acqua e dall'umidità. Inoltre, è importante proteggere le batterie dal freddo. ■ **ATTENZIONE!** Non ricaricare batterie non ricaricabili. ■ Non cortocircuitare la batteria. Non conservare le batterie in una scatola o un cassetto dove potrebbero cortocircuitarsi o essere cortocircuitate da altri oggetti metallici. ■ Non rimuovere la batteria dalla confezione originale fino al suo utilizzo. ■ Non sottoporre la batteria a urti meccanici. ■ Evitare che l'acido della batteria entri in contatto con la pelle e gli occhi. In caso di contatto dell'acido della batteria con gli occhi o la bocca, lavarli accuratamente con abbondante acqua e consultare immediatamente un medico. Se l'acido della batteria viene a contatto con la pelle, lavare l'area interessata con abbondante acqua e sapone. ■ Rispettare la giusta polarità (+ e -) indicata sulla batteria e sull'apparecchio. ■ Tenere sempre la batteria fuori dalla portata dei bambini. ■ Consultare immediatamente un medico in caso di ingestione delle batterie. ■ Utilizzare solo le batterie raccomandate dal produttore per questo apparecchio. Rispettarne le caratteristiche tecniche. ■ Assicurarsi che la batteria sia sempre pulita e asciutta. ■ Pulire i contatti della batteria e l'apparecchio prima dell'inserimento. ■ Utilizzare la batteria solo per l'uso e nelle modalità previste. ■ Se possibile, rimuovere la batteria dall'apparecchio quando non viene utilizzato. ■ Rimuovere immediatamente la batteria scarica dall'apparecchio. Smaltire la batteria in modo adeguato. ■ La batteria deve essere rimossa da una persona qualificata prima dello smaltimento dell'apparecchio. La batteria va smaltita in modo sicuro. Non tentare di rimuovere la batteria autonomamente. ■ Quando si rimuove la batteria, l'apparecchio deve essere scollegato dalla rete di alimentazione (ad esempio spegnendolo). ■ Questo apparecchio contiene una batteria che può essere sostituita solamente da persone qualificate.

Caricabatterie

Leggere il manuale di istruzioni prima di utilizzare il caricabatterie. ■ Il caricabatterie può essere utilizzato da bambini a partire dagli 8 anni di età e da persone con ridotte capacità fisiche, sensoriali o mentali, o prive dell'esperienza e/o delle conoscenze necessarie, solo se sono supervisionati od istruiti circa l'uso sicuro del caricabatterie e se sono consapevoli dei rischi che ne derivano. ■ Non lasciare che i bambini giochino con il caricabatterie. ■ La pulizia e la manutenzione a carico dell'utente non devono essere eseguite da bambini senza la supervisione di un adulto. ■ Il cavo di alimentazione non è sostituibile. In caso di danni al cavo, occorrerà rottamare il caricabatterie. ■ Scollegare sempre il caricabatterie dall'alimentazione e lasciarlo raffreddare prima di procedere alla pulizia, alla manutenzione e prima di riporlo o trasportarlo. ■ **ATTENZIONE!** Per la ricarica della batteria, utilizzare solo il caricabatterie rimovibile fornito con l'apparecchio. ■ Prima di collegare l'apparecchio alla rete elettrica assicurarsi che la tensione di rete indicata sulla targhetta corrisponda a quella della fornitura di energia elettrica. ■ Non provare a ricaricare l'apparecchio

con un dispositivo di ricarica diverso da quello in dotazione. L'apparecchio e il caricabatterie sono progettati specificamente per funzionare insieme ■ Non toccare il caricabatterie con le mani bagnate. ■ Proteggere il caricabatterie da possibili danni. Non lasciar pendere il cavo di alimentazione del caricabatterie su spigoli vivi, non schiacciarlo o piegarlo e tenerlo lontano da superfici calde. Posare il cavo di alimentazione del caricabatterie in modo tale che non sia possibile tirarlo o inciamparci accidentalmente. ■ **AVVERTENZA - PERICOLO DI SCOSSE ELETTRICHE!** Proteggere il caricabatterie dall'umidità e dall'acqua o altri liquidi. Sussiste il pericolo di scosse elettriche. ■ Per assicurare le migliori prestazioni dell'apparecchio e la maggior durata possibile della batteria, ricaricare quest'ultima a una temperatura ambiente compresa fra 18 e 24 °C (65-75 °F). Non ricaricare la batteria con temperature inferiori a 0 °C (32 °F) e superiori a 45 °C (113 °F). ■ Caricare la batteria solo al chiuso, in quanto il caricabatterie è progettato solo per uso in ambienti interni. ■ Per evitare il surriscaldamento del caricabatterie, non poggiarvi alcun oggetto sopra. Non poggiare il caricabatterie vicino a fonti di calore. ■ Non utilizzare una prolunga, a meno che non sia assolutamente necessario. L'uso di una prolunga non adatta potrebbe comportare il rischio di incendi e di scosse elettriche. ■ Non utilizzare il caricabatterie se ha subito un forte urto, se è caduto o se è stato danneggiato in altro modo. Prima di utilizzare nuovamente il caricabatterie, farlo controllare e riparare in un centro di assistenza autorizzato.

DESCRIZIONE

Questo apparecchio è pensato per tagliare e spuntare i capelli asciutti. Non utilizzarlo per tagliare capelli bagnati o sintetici o sugli animali domestici.

L'apparecchio è destinato esclusivamente all'uso domestico in ambienti interni.

Non utilizzare l'apparecchio per altri scopi. Qualsiasi altro uso potrebbe causare danni all'apparecchio e alla proprietà o lesioni personali.

Il produttore non si assume alcuna responsabilità per danni o lesioni derivanti dall'uso improprio o dalla mancata osservanza di questo manuale.

PRIMA DI UTILIZZARE L'APPARECCHIO

ATTENZIONE! I materiali di imballaggio non sono giocattoli! Non permettere ai bambini di giocare con i materiali di imballaggio in , quanto rappresentano un rischio di soffocamento se ingeriti!

- Controllare il contenuto della fornitura per accertarsi che non manchi alcun componente o che non vi siano danni dovuti al trasporto. Se l'apparecchio è danneggiato o mancano alcune parti, non utilizzarlo e restituirlo al rivenditore.
- Rimuovere tutti i materiali di imballaggio e conservarli per un uso futuro.
- Pulire l'apparecchio con un panno morbido inumidito e, se necessario, un po' di detergente delicato. Pulire con un panno morbido e asciutto.

PANORAMICA DEL PRODOTTO

- | | |
|--|-----------------------------------|
| 1. Testina rasante | 10. Pettine da taglio (6 mm) |
| 2. Anello di regolazione della lunghezza di taglio (0.8 / 1.1 / 1.4 / 1.7 / 2.0) | 11. Pettine da taglio (9 mm) |
| 3. Pulsante di regolazione della velocità di taglio (+) | 12. Pettine da taglio (12 mm) |
| 4. Pulsante di accensione/spengimento | 13. Pettine guida (lato destro) |
| 5. Pulsante di regolazione della velocità di taglio (-) | 14. Pettine guida (lato sinistro) |
| 6. Display LCD | 15. Caricabatterie |
| 7. Batteria (integrata) | 16. Pennellino per la pulizia |

8. Jack di ricarica

17. Olio lubrificante

9. Pettine da taglio (3 mm)

ISTRUZIONI PER L'USO

NOTA: Prima di utilizzare l'apparecchio, accertarsi sempre che i capelli siano puliti, ben pettinati, senza nodi e asciutti. Non utilizzare spray per capelli, vaporizzatori d'acqua o qualunque altro tipo di vaporizzatore durante l'uso dell'apparecchio.

NOTA: Se non siete abituati ad utilizzare un rasoio per capelli, iniziare con il pettine tagliacapelli per tagli più lunghi e passare solo successivamente alle misure inferiori, per evitare di tagliare i capelli troppo corti.



NOTA: Se si utilizza l'apparecchio per la prima volta, provare a tagliare in un'area dove i capelli sono più corti.

NOTA: Eseguire movimenti lenti e controllati. Non forzare l'apparecchio per tagliare i capelli più velocemente. Per verificare il risultato durante il taglio, pettinare regolarmente i capelli nello stile desiderato.

NOTA: Se, durante l'uso, troppi capelli rimangono intrappolati nella testina di taglio e nel pettine tagliacapelli, scuoterli o soffiarli via.

NOTA: Per evitare il surriscaldamento della batteria e il prolungamento del tempo di carica, non si consiglia di utilizzare l'apparecchio durante la carica della batteria o se è collegato al caricabatterie/all'alimentatore.

Ricarica della batteria

- La capacità della batteria (in percentuale) viene visualizzata sul display LCD durante il funzionamento dell'apparecchio.
- Il simbolo  lampeggia su display LCD quando la capacità della batteria è bassa (< 5%). Premere il pulsante accensione/spegnimento per spegnere l'apparecchio.
- Collegare il caricabatterie al jack di carica dell'apparecchio, quindi collegarlo a una presa di corrente idonea.
- La capacità della batteria e il simbolo  vengono visualizzati sul display LCD durante la carica.
- Quando la batteria è completamente carica, la capacità della batteria 100% e il simbolo  lampeggiano sul display LCD.
- Scollegare il caricabatterie dall'apparecchio e dalla rete elettrica.

Blocco del pulsante di accensione/spegnimento

- Per evitare l'accensione accidentale dell'apparecchio, tenere premuto il pulsante di accensione/spegnimento per circa 2-3 secondi in modo da bloccarlo. Il simbolo  lampeggia sul display LCD prima di spegnersi.
- Tenere premuto il pulsante di accensione/spegnimento per circa 2-3 secondi per sbloccarlo.
- Il pulsante di accensione/spegnimento non può essere bloccato durante la carica della batteria.

Taglio dei capelli

- Spegnere sempre l'apparecchio per montare, smontare o cambiare il pettine tagliacapelli.
- Selezionare il pettine tagliacapelli adatto (3 mm / 6 mm / 9 mm / 12 mm) in funzione della lunghezza dei capelli che si desidera ottenere. Assicurarsi che il pettine tagliacapelli sia fissato correttamente sulla testina di taglio.
- Utilizzare il pettine guida per facilitare il taglio dei capelli su entrambi i lati della testa, soprattutto intorno alle orecchie.
- Ruotare l'anello di regolazione della lunghezza di taglio verso sinistra e verso destra per regolare la lunghezza dei capelli desiderata in base alle scale (0.8 / 1.1 / 1.4 / 1.7 / 2.0).
- Premere i pulsanti di regolazione della velocità di taglio «+» e «-» per selezionare la velocità desiderata. L'impostazione selezionata (5000 / 5500 / 6000 / 6500 / 7000 giri/min) è indicata sul display LCD.
- Premere il pulsante di accensione/spegnimento per accendere l'apparecchio.
- Pettinare i capelli nella direzione della crescita.
- Appoggiare il pettine tagliacapelli sulla testa e iniziare a tagliare i capelli sui lati dal basso verso l'alto. Muovere lentamente l'apparecchio verso la parte superiore della testa, tagliando pochi capelli per volta.
- Ripetere nella parte posteriore della testa.
- Tagliare i capelli sulla testa procedendo dalla parte anteriore verso la parte posteriore.
- Al termine dell'operazione, premere il pulsante di accensione/spegnimento per spegnere l'apparecchio.

Rifinitura della zona del collo e delle orecchie

- **ATTENZIONE!** Fare molta attenzione alle lame della testina di taglio, in quanto sono estremamente affilate e sono in grado di rimuovere anche i capelli più corti quando il pettine tagliacapelli viene rimosso.
- Posizionare l'apparecchio in modo che solo l'estremità sia in contatto con i capelli.
- Rifinire delicatamente i capelli intorno alle orecchie e rifilare la zona del collo posizionando le lame sul collo e muovendo l'apparecchio dal basso verso l'alto. Per la rifinitura finale, utilizzare apposite forbici (non incluse).
- Al termine dell'operazione, premere il pulsante di accensione/spegnimento per spegnere l'apparecchio.

PULIZIA

- Prima di procedere alla pulizia, spegnere l'apparecchio e lasciarlo raffreddare completamente.
- Non pulire l'apparecchio e il caricabatterie con lana d'acciaio, prodotti chimici aggressivi, alcali, agenti abrasivi o disinfettanti poiché potrebbero danneggiarne la superficie.
- Non immergere l'apparecchio e il caricabatterie in acqua o altri liquidi per pulirli. Assicurarsi che le parti elettriche non siano umide o bagnate.

- Smontare il pettine tagliacapelli dalla testina di taglio dopo ogni utilizzo.
- Rimuovere eventuali capelli rimasti sull'apparecchio e sulla testina di taglio. Se necessario, usare il pennellino per la pulizia.
- Se necessario, staccare la testina di taglio dall'apparecchio, ma non immergerla in acqua o in altri liquidi per pulirla. Pulire la testina di taglio e l'interno con un panno morbido e asciutto. Rimontare la testina di taglio sull'apparecchio e assicurarsi che sia posizionata correttamente prima di utilizzarlo nuovamente.
- Lubrificare regolarmente le lame della testina di taglio con l'olio lubrificante (in dotazione) a intervalli regolari. L'icona  lampeggia sul display LCD, se l'apparecchio viene utilizzato ininterrottamente per 60 minuti.
- Pulire il pettine tagliacapelli con acqua e asciugarlo. Accertarsi che il pettine tagliacapelli sia completamente asciutto prima di rimontarlo sulla testina di taglio e utilizzare nuovamente l'apparecchio.
- Pulire l'apparecchio e il caricabatterie con un panno morbido inumidito e, se necessario, un po' di detergente delicato. Asciugare con un panno morbido e asciutto.
- L'apparecchio e il caricabatterie possono essere riutilizzati solo dopo averli asciugati completamente.

CONSERVAZIONE

- Prima di riporre l'apparecchio e il caricabatterie, assicurarsi sempre che siano completamente asciutti e raffreddati.
- Conservare l'apparecchio e il caricabatterie in un luogo fresco, asciutto, protetto dall'umidità e fuori dalla portata dei bambini.



Questo simbolo, visualizzato sul prodotto o sulla confezione, indica che questo prodotto è conforme alla Direttiva europea 2012/19/UE e non deve essere smaltito con i rifiuti domestici.

Deve essere portato a un punto di raccolta previsto per il riciclaggio di apparecchiature elettriche ed elettroniche.

Assicurando che questo prodotto sia smaltito in modo appropriato, contribuirai a prevenire potenziali conseguenze dannose per l'ambiente e la salute umana.

Il riciclaggio dei materiali aiuterà a preservare le risorse naturali.



IMPORTANTE: Al momento della sostituzione delle pile scariche, si richiede di rispettare le disposizioni normative in vigore per quanto riguarda lo smaltimento. Si prega di consegnarle ad un punto di raccolta per assicurarne uno smaltimento adeguato nel rispetto dell'ambiente.



**ES CONSERVE ESTA INFORMACIÓN PARA FUTURAS CONSULTAS.
LEA ATENTAMENTE LAS SIGUIENTES INSTRUCCIONES ANTES DE UTILIZAR EL APARATO.**

ADVERTENCIAS

Este aparato lo pueden utilizar niños a partir de 3 años bajo supervisión. ■ Este aparato lo pueden utilizar niños mayores de 8 años y personas con capacidades físicas, sensoriales o mentales reducidas o falta de experiencia y conocimientos si están supervisados o han recibido instrucciones en relación al uso seguro del aparato y comprenden los riesgos derivados. ■ Será necesario supervisar a los niños para asegurarse de que no jueguen con el aparato. ■ La limpieza y el mantenimiento de usuario no lo deben realizar niños sin supervisión. ■ Este aparato no debe limpiarse bajo un grifo abierto. ■ Este aparato puede usarse durante un baño o una ducha. ■ Asegúrese de que los accesorios estén bien fijos, para evitar que caigan en el agua. ■ Retire todos los materiales de embalaje antes de usar el aparato. Mantenga los materiales de embalaje fuera del alcance de los niños, ya que representan un riesgo de ingestión y asfixia. ■ No abra la carcasa del aparato bajo ninguna circunstancia. No introduzca los dedos ni cualquier objeto extraño en ninguna de las aberturas del aparato y no obstruya sus ranuras de ventilación. ■ Proteja el aparato del calor. No lo coloque cerca de fuentes de calor tales como, cocinas o aparatos calefactores. ■ **ADVERTENCIA: ¡PELIGRO DE DESCARGA ELÉCTRICA!** No sumerja el aparato ni sus piezas eléctricas en agua u otros líquidos. No utilice el aparato con las manos mojadas. ■ **¡Peligro de corte!** No toque las partes



en movimiento durante su funcionamiento. Mantenga el aparato alejado de los niños, en particular durante el uso y mientras se enfría. ■ Cuando el aparato esté conectado, nunca lo deje desatendido. ■ Para evitar el sobrecalentamiento o el fuego, no cubra el aparato mientras está encendido. ■ Apague siempre el aparato después de su uso o cuando haga una pausa y no lo coloque en los bordes de los lavabos o las bañeras. Si el aparato se cayera en el agua, no sumerja la mano en el agua para cogerlo. ■ Mantenga el aceite lubricante suministrado siempre alejado de cualquier fuente de ignición y fuera del alcance de los niños. Evite el contacto del aceite lubricante con los ojos. En caso de producirse dicho contacto, lávese los ojos suavemente con agua fría durante 15 minutos y consulte a un médico.

Batería

No desmonte, abra ni destruya la pila. ■ **¡ADVERTENCIA! ¡Peligro de explosión!** Proteja la pila del calor, p. ej., de la luz solar intensa continua o del fuego, y del agua y la humedad. Proteja la pila también del frío. ■ **¡ADVERTENCIA!** Nunca cargue una pila no recargable. ■ No cortocircuite la pila. No guarde las pilas en una caja o cajón donde puedan provocar un cortocircuito entre ellas o ser cortocircuitadas por otros objetos metálicos. ■ No retire la pila de su envase original hasta que necesite usarla. ■ No someta la pila a un choque mecánico. ■ Tenga cuidado para que el ácido de la pila no entre en contacto con la piel y los ojos. Si por accidente entra ácido de la pila en los ojos o en la boca, enjuáguelos con abundante agua y busque asistencia médica de inmediato. Si el ácido de la pila entra en contacto con su piel, lave la zona afectada con abundante agua y jabón. ■ Observe la polaridad (+ y -) señalada en la pila y en el aparato. ■ Mantenga la pila fuera del alcance de los niños en todo momento. ■ Busque atención médica inmediata si alguien se traga las pilas. ■ Solamente utilice pilas recomendadas por el fabricante para el aparato. Tenga en cuenta los datos técnicos. ■ Mantenga la pila limpia y seca. ■ Limpie los contactos de la pila y del aparato antes de introducirla. ■ Use la pila únicamente para la aplicación prevista. ■ Retire la pila del aparato cuando no esté en uso si es posible. ■ Extraiga la pila gastada del aparato lo antes posible. Deseche la pila de forma correcta y segura. ■ Personal capacitado debe retirar la pila del aparato antes de desecharla. La pila se debe desechar de forma segura. Nunca intente retirar la pila usted mismo. ■ El aparato debe estar desconectado de la red eléctrica (p. ej., apagado) al extraer la pila. ■ Solo personal capacitado puede reemplazar la pila que contiene este aparato.

Adaptador de carga

Lea el manual de instrucciones antes de usar el adaptador de carga. ■ Este adaptador de carga lo pueden utilizar niños mayores de 8 años y personas con capacidades físicas, sensoriales o mentales reducidas o falta de experiencia y conocimientos si están supervisados o han recibido instrucciones en relación al uso seguro del adaptador de carga y comprenden los riesgos derivados. ■ Vigile que los niños no jueguen con el adaptador de carga. ■ La limpieza y el mantenimiento de usuario no lo deben realizar niños sin supervisión. ■ El cable de alimentación no se puede reemplazar. Si el cable

está dañado, se debe desechar el adaptador de carga. ■ Desconecte el adaptador de carga de la corriente y deje que se enfríe antes de limpiarlo, guardarlo, transportarlo o de proceder a cualquier operación de mantenimiento. ■ **¡ADVERTENCIA!** Para recargar la batería, utilice únicamente el adaptador de carga independiente que se proporciona con este aparato. ■ Asegúrese de que la tensión nominal indicada en la etiqueta de especificaciones coincide con la de su suministro eléctrico. ■ No intente cargar el aparato con cualquier otro dispositivo de carga que no sea el suministrado. El aparato y el adaptador de carga han sido específicamente concebidos para usarse conjuntamente. ■ No toque el adaptador de carga con las manos mojadas. ■ Proteja el adaptador de carga para que no sufra daños. No deje el cable de alimentación del adaptador de carga colgando sobre bordes afilados, no lo apriete ni lo doble, y manténgalo alejado de superficies calientes. Coloque el cable de alimentación del adaptador de carga de modo que no se produzcan tirones o tropiezos accidentales. ■ **ADVERTENCIA: ¡PELIGRO DE DESCARGA ELÉCTRICA!** Mantenga el adaptador de carga protegido de la humedad y de entornos mojados. Existe peligro de descarga eléctrica. ■ Cargue la pila a una temperatura ambiente de 18-24 °C (65-75 °F) para garantizar la mayor vida útil de la pila y el mejor rendimiento del aparato. No cargue la pila con una temperatura por debajo de 0 °C (32 °F) ni por encima de 45 °C (113 °F). ■ Cargue la batería únicamente en entornos interiores, ya que el adaptador de carga se ha diseñado únicamente para su uso en interior. ■ No ponga ningún objeto encima del adaptador de carga, ya que podría sobrecalentarse. No deje el adaptador de carga cerca de fuentes de calor. ■ No utilice ningún alargador salvo que sea estrictamente necesario. El uso de un alargador inadecuado podría provocar un incendio o una descarga eléctrica. ■ No use el adaptador de carga si ha sufrido algún golpe fuerte, caída o cualquier otro tipo de daño. Antes de volver a usarlo, lleve el adaptador de carga a un servicio de mantenimiento autorizado para que lo revisen y reparen.

DESCRIPCIÓN

Este aparato se ha diseñado para cortar y recortar pelo seco. No lo use para cortar pelo sintético ni mojado ni en mascotas.

El aparato ha sido diseñado únicamente para uso doméstico en interiores.

No use el aparato para otros fines que no sean los previstos. Cualquier uso diferente puede provocar daños en el aparato, la propiedad o incluso lesiones personales.

El fabricante no se hace responsable de los daños o lesiones derivados del uso incorrecto o el incumplimiento de este manual.

ANTES DE USAR EL APARATO

¡ADVERTENCIA! ¡Los materiales de embalaje no son un juguete! ¡No permita que los niños jueguen con los materiales de embalaje ya que constituyen un peligro de asfixia si se ingieren!

- Revise el contenido de la entrega para ver si falta algún artículo o si ha ocasionado algún posible desperfecto en el transporte. Si el aparato está dañado o faltan algunas piezas, no lo utilice y llévelo a su distribuidor.
- Retire todos los materiales de embalaje y guárdelos para un uso futuro.
- Limpie el aparato con un paño suave y húmedo y, si fuese necesario, un poco de detergente suave. Seque con un paño suave y seco.

DESCRIPCIÓN DEL PRODUCTO

- | | |
|---|---------------------------|
| 1. Cabezal de corte | 10. Peine de corte (6 mm) |
| 2. Aro de ajuste de la longitud del corte (0.8 / 1.1 / 1.4 / 1.7 / 2.0) | 11. Peine de corte (9 mm) |

- | | |
|--|---------------------------------|
| 3. Botón de ajuste de velocidad de corte (+) | 12. Peine de corte (12 mm) |
| 4. Botón de encendido/apagado | 13. Peine-guía (lado derecho) |
| 5. Botón de ajuste de velocidad de corte (-) | 14. Peine-guía (lado izquierdo) |
| 6. Pantalla LCD | 15. Adaptador de carga |
| 7. Pila (integrada) | 16. Cepillo limpiador |
| 8. Toma de carga | 17. Aceite lubricante |
| 9. Peine de corte (3 mm) | |

INSTRUCCIONES DE USO

NOTA: Asegúrese siempre de que el pelo esté limpio, bien peinado, sin enredos y seco antes de usar el aparato. No utilice espráis para el cabello, vaporizadores de agua u otro tipo de vaporizadores al usar el aparato.

NOTA: Si no está acostumbrado a cortar pelo, empiece con el peine de corte para el pelo de mayor longitud y luego redúzcalo, para evitar cortar más pelo del deseado.



NOTA: Cuando use el aparato por primera vez, pruébelo primero en una zona en la que haya un leve crecimiento del cabello.

NOTA: Utilice un movimiento suave y controlado. No fuerce el aparato por el pelo más rápido de lo que puede cortarlo. Para controlar el resultado durante el corte, peine el pelo con frecuencia en el estilo deseado.

NOTA: Durante el funcionamiento, agite o sople el pelo del cabezal y del peine de corte si ha quedado demasiado pelo atascado.

NOTA: Para evitar el sobrecalentamiento de la batería o que el tiempo de carga se prolongue, se desaconseja utilizar el aparato cuando esté conectado al adaptador de carga/corriente eléctrica o mientras que se esté cargando la batería.

Cargar la batería

- La capacidad de batería (en porcentaje) se indica en la pantalla LCD durante el uso.
- Cuando se indica un nivel de batería bajo (< 5%), el icono  parpadea en la pantalla LCD. Pulse el botón de encendido/apagado para apagar el aparato.
- Conecte el adaptador de carga a la clavija del aparato y enchúfelo en una toma de corriente adecuada.
- La capacidad y el símbolo  de la batería se indican en la pantalla LCD durante la carga.
- Una vez que la batería esté completamente cargada, en la pantalla LCD se mostrará el nivel de batería al 100% y el icono .
- Desconecte el adaptador de carga del aparato y de la toma de corriente.

Bloqueo del botón de encendido / apagado

- Para evitar que se conecte accidentalmente, mantenga presionado el botón de encendido / apagado aproximadamente entre 2 y 3 segundos para bloquearlo. El símbolo  parpadeará en la pantalla LCD y después se apagará.
- Mantenga el botón de encendido / apagado aproximadamente entre 2 y 3 segundos para desbloquearlo.
- El botón de encendido / apagado no se puede bloquear mientras se carga la batería.

Corte de pelo

- Apague siempre el aparato al acoplar, separar o cambiar el peine de corte.
- Elija el peine de corte adecuado (3 mm / 6 mm / 9 mm / 12 mm) para la longitud de pelo deseada. Asegúrese de que el peine de corte esté correctamente fijado en el cabezal de corte.
- Use el peine-guía en ambos lados de la cabeza para manipular el aparato de manera controlada durante el corte, sobre todo, alrededor de las orejas.
- Gire el aro de ajuste de la longitud del corte hacia la izquierda y la derecha para seleccionar la longitud deseada según las escalas disponibles (0.8 / 1.1 / 1.4 / 1.7 / 2.0).
- Pulse los botones de ajuste de la velocidad de corte “+” y “-” para seleccionar la velocidad de corte deseada. El ajuste seleccionado (5000 / 5500 / 6000 / 6500 / 7000 rpm) se puede consultar en la pantalla LCD.
- Mantenga el botón de encendido / apagado presionado para encender el aparato.
- Peine el cabello en la dirección del crecimiento del mismo.
- Presione el peine de corte contra la cabeza, empiece por cortar los lados del pelo desde la parte inferior de la cabeza hacia arriba. Desplace lentamente el aparato hacia la parte superior de la cabeza, cortando pequeñas cantidades a la vez.
- Repita el proceso en la parte posterior de la cabeza.
- Corte el pelo en la parte superior de la cabeza de adelante hacia atrás.
- Después del uso, presione el botón de encendido / apagado para apagar el aparato.

Recorte de la zona del cuello y de las orejas

- ¡**ADVERTENCIA!** Tenga en cuenta que las cuchillas del cabezal de corte son muy afiladas, que eliminan cualquier pelo con el que entren en contacto al retirar el peine de corte.
- Coloque el aparato de manera que solo entre en contacto un borde con el pelo.
- Dé forma al pelo lentamente alrededor de las orejas y recorte el escote colocando las cuchillas contra el cuello y moviéndolas

hacia abajo. Para el recorte final, utilice unas tijeras adecuadas (no incluidas).

– Después del uso, presione el botón de encendido / apagado para apagar el aparato.

LIMPIEZA

- Antes de limpiarlo, desenchufe el aparato y deje que se enfríe por completo.
- No limpie el aparato ni el adaptador de carga con un estropajo de aluminio, productos químicos fuertes, soluciones alcalinas, agentes desinfectantes ni abrasivos, ya que pueden dañar su superficie.
- No sumerja el aparato ni el adaptador de carga en agua u otros líquidos para limpiarlos. Asegúrese de que las piezas eléctricas no se mojen ni humedezcan.
- Separe el peine de corte del cabezal de corte después de cada uso.
- Retire los pelos que hayan quedado en el aparato y en el cabezal de corte. Use el cepillo limpiador si es necesario
- Separe el cabezal de corte del aparato si es necesario; no sumerja el cabezal de corte en agua u otros líquidos para limpiarlo. Limpie el cabezal de corte con un paño suave y seco. Después, vuelva a colocar el cabezal de corte en el aparato y asegúrese de que encaja adecuadamente en el mismo antes de volver a usar el aparato.
- Lubrique las cuchillas del cabezal de corte con el aceite lubricante (suministrado) tras varios usos. El icono  parpadea en la pantalla LCD cuando el aparato alcanza el tiempo de uso tope de 60 minutos.
- Limpie el peine de corte con agua limpia y después séquelo. Asegúrese de que el peine de corte esté totalmente seco antes de acoplarlo al cabezal de corte y de volver a usar el aparato.
- Limpie el aparato y el adaptador de carga con un paño suave y húmedo y, si fuera necesario, un poco de detergente suave. Seque con un paño suave y seco.
- Solamente debe volver a utilizar el aparato y el adaptador de carga cuando se hayan secado por completo.

ALMACENAMIENTO

- Antes de guardarlos, asegúrese siempre de que el aparato y el adaptador de carga estén completamente secos y se hayan enfriado.
- Guarde el aparato y el adaptador de carga en un lugar fresco y seco, protegidos de la humedad y fuera del alcance de los niños.



Este símbolo, que aparece en el producto o en la caja, indica que el aparato cumple los requisitos de la Directiva europea 2012/19/UE y que no puede desecharse junto con los residuos domésticos.

Debe llevarse a un punto de recogida apropiado para el reciclaje de los componentes eléctricos y electrónicos.

Desechar el producto del modo adecuado ayuda a prevenir posibles consecuencias nocivas para el medio ambiente y la salud de las personas.

Reciclar materiales contribuye a preservar los recursos naturales.



IMPORTANTE: En el momento de reemplazar las pilas usadas, le pedimos que siga la normativa en vigor en cuanto a su eliminación. Le agradecemos que las deseche en un lugar previsto a tal efecto con el fin de asegurarse de su eliminación de manera segura y respetando el medioambiente.

PT

**GUARDE ESTA INFORMAÇÃO PARA FUTURA REFERÊNCIA.
LEIA CUIDADOSAMENTE ANTES DE USAR O EQUIPAMENTO.**

AVISOS

Este aparelho pode ser utilizado por crianças a partir dos 3 anos de idade, sob supervisão. ■ Este aparelho pode ser utilizado por crianças a partir dos 8 anos de idade ou mais e pessoas com capacidades físicas, sensoriais ou mentais reduzidas ou reduzida experiência e conhecimento, se tiverem recebido supervisão ou instrução sobre a utilização do aparelho de forma segura e compreenderem os perigos envolvidos. ■ As crianças devem ser supervisionadas para garantir que não brincam com o aparelho. ■ A limpeza e manutenção do utilizador não devem ser feitas por crianças sem supervisão. ■ Este aparelho não é adequado para limpeza com água corrente de torneira aberta. ■ Este aparelho é adequado para utilização no banho ou chuveiro. ■ Certifique-se de que os apêndices e acessórios se encontram corretamente fixos, para evitar a sua queda na água. ■ Remova todos os materiais de embalagem antes de utilizar o aparelho. Mantenha os materiais de



embalagem afastados das crianças, pois acarretam o risco de ingestão e asfixia. ■ Em nenhuma circunstância deve abrir a estrutura do aparelho. Não insira dedos ou objetos estranhos em qualquer abertura do aparelho e não obstrua as entradas de ar. ■ Proteja o aparelho do calor. Não o coloque perto de fontes de calor, como fogões ou aparelhos de aquecimento. ■ **AVISO - PERIGO DE CHOQUE ELÉTRICO!** Não mergulhe o aparelho e as respetivas peças elétricas em água ou outros líquidos. Não opere o aparelho com as mãos molhadas. ■ **Risco de corte!** Não toque nas peças móveis durante o funcionamento. Mantenha o aparelho fora do alcance de crianças, especialmente durante a utilização e o arrefecimento. ■ Quando o aparelho estiver ligado, nunca o deixe sem supervisão. ■ Para evitar sobreaquecimento ou incêndio, não cubra o aparelho quando este estiver ligado. ■ Desligue sempre o aparelho após a utilização ou quando fizer uma pausa; não o coloque nos rebordos de lavatórios ou banheiras. Caso o aparelho caia na água, não se deve mergulhar na água para recuperar o aparelho. ■ O óleo lubrificante incluído deve ser colocado longe de focos de fogo e fora do alcance de crianças. Evite o contacto dos olhos com o óleo lubrificante. Em caso de contacto, lave cuidadosamente os olhos com água fria por 15 minutos, e depois procure assistência médica.

Pilha

Não desmonte, abra nem destrua a pilha. ■ **AVISO!** Perigo de explosão! Proteja a pilha contra o calor, por exemplo, contra a luz solar intensa contínua ou fogo, bem como contra a água e a humidade! Proteja também a pilha do frio! ■ **AVISO!** Nunca carregue uma pilha não recarregável! ■ Não provoque um curto-circuito na pilha. Não armazene as pilhas numa caixa nem numa gaveta, num lugar onde possam entrar em curto-circuito umas com as outras ou em curto-circuito com outros objetos de metal. ■ Não retire a pilha da sua embalagem original até ser necessário para a sua utilização. ■ Não sujeite a pilha a choques mecânicos. ■ Impeça que o ácido da pilha entre em contacto com a pele e os olhos. Se entrar ácido da bateria para os seus olhos ou boca, lave-os com água abundante e consulte imediatamente um médico. Se o ácido da bateria entrar em contacto com a pele, lave a área afetada com bastante água e sabão. ■ Tenha em atenção a polaridade (+ e -) marcada na pilha e no aparelho. ■ Mantenha sempre a pilha fora do alcance das crianças. ■ Consulte imediatamente um médico se a pilha for engolida. ■ Utilize apenas as pilhas recomendadas pelo fabricante para o aparelho. Tenha em atenção os dados técnicos. ■ Mantenha a pilha limpa e seca. ■ Limpe os contactos da pilha e do aparelho antes de inserir. ■ Utilizar a pilha apenas para a aplicação a que se destina. ■ Retire a pilha do aparelho quando não estiver a ser utilizado, se possível. ■ Retire a pilha gasta do aparelho de imediato. Elimine a pilha de forma adequada e segura. ■ A pilha tem de ser removida do aparelho por uma pessoa competente, para poder ser eliminada. A pilha deve ser eliminada em segurança. Nunca tente remover a pilha sem assistência! ■ O aparelho deve ser desligado da rede elétrica (ou seja, desligado) antes de remover a pilha. ■ Este aparelho contém uma pilha que apenas pode ser substituída por pessoas qualificadas para o efeito.

Carregador

Leia o manual de instruções antes de utilizar o carregador. ■ Este carregador pode ser utilizado por crianças a partir dos 8 anos de idade ou mais e pessoas com capacidades físicas, sensoriais ou mentais reduzidas ou reduzida experiência e conhecimento, se tiverem recebido supervisão ou instrução sobre a utilização do carregador de forma segura e compreenderem os perigos envolvidos. ■ As crianças não devem brincar com o carregador. ■ A limpeza e manutenção do utilizador não devem ser feitas por crianças sem supervisão. ■ O cabo de alimentação não pode ser substituído. Se o cabo ficar danificado, o carregador deverá ser descartado. ■ Desligue o carregador da tomada e deixe-o arrefecer antes de efetuar limpeza, manutenção, armazenamento e transporte. ■ **AVISO!** Para efeitos de recarregamento da pilha, utilizar apenas o carregador destacável, fornecido com este aparelho. ■ Certifique-se de que a voltagem nominal apresentada na etiqueta das especificações corresponde à voltagem da alimentação. ■ Não tente efetuar o carregamento do aparelho com qualquer outro dispositivo de carregamento a não ser aquele que é fornecido. O aparelho e o carregador foram especificamente concebidos para funcionarem um com o outro. ■ Não toque no carregador com as mãos molhadas. ■ Proteja o carregador contra danos. Não deixe o cabo de alimentação do carregador pendurado sobre extremidades pontiagudas, não o force nem o dobre, e mantenha-o afastado de superfícies quentes. Disponha o cabo de alimentação do carregador de tal forma que não seja possível puxar ou tropeçar involuntariamente nele. ■ **AVISO - PERIGO DE CHOQUE ELÉTRICO!** Proteja o carregador contra humidade e condições húmidas. Existe o risco de choque elétrico. ■ Carregue a pilha a uma temperatura ambiente de 18 - 24 °C (65 - 75 °F) para assegurar a mais longa duração da pilha e o melhor desempenho do aparelho. Não carregue a pilha em temperaturas inferiores a 0 °C (32 °F) e superiores a 45 °C (113 °F). ■ Carregue a pilha apenas em espaços interiores, uma vez que o carregador foi concebido para uso exclusivo em espaços interiores. ■ Não pose objeto algum sobre o carregador, visto que tal poderá causar sobreaquecimento. Não coloque o carregador perto de qualquer fonte de calor. ■ Não use um cabo de extensão a menos que seja absolutamente necessário. O uso de um cabo de extensão inadequado pode causar o risco de incêndio ou choque elétrico. ■ Não use o carregador caso tenha sofrido um impacto forte, tenha caído ou sido danificado de alguma outra forma. Assegure-se de que o carregador é inspecionado e reparado por um centro de manutenção autorizado antes de voltar a usá-lo.

DESCRIÇÃO

Este aparelho destina-se a cortar e aparar cabelo seco. Não o utilize para corte de cabelo molhado nem sintético e não o utilize em animais de estimação.

O aparelho foi concebido apenas para uma utilização doméstica em espaços interiores.

Não utilize o aparelho para outros fins. Qualquer outra utilização pode levar a danos no aparelho, danos na propriedade ou ferimentos pessoais.

O fabricante não aceitará qualquer responsabilidade por danos ou lesões resultantes de uso indevido ou não conformidade com este manual.

ANTES DE USAR O APARELHO

AVISO! O material da embalagem não é um brinquedo! Não permita que, as crianças brinquem com os materiais da embalagem pois representam um perigo de asfixia se ingeridos!

- Verifique os conteúdos da embalagem para ver se há itens em falta ou possíveis danos. Caso o aparelho esteja danificado ou haja peças em falta, não o use e leve-o de volta ao seu revendedor.
- Retire todos os materiais de embalagem e guarde-os para uso futuro.
- Limpe o aparelho com um pano macio humedecido e, caso necessário, com um pouco de detergente neutro. Limpe com um pano macio e seco.

RESUMO DO PRODUTO

- | | |
|---|--------------------------------|
| 1. Cabeça de corte | 10. Pente de corte (6 mm) |
| 2. Anel de ajuste do comprimento de corte (0.8 / 1.1 / 1.4 / 1.7 / 2.0) | 11. Pente de corte (9 mm) |
| 3. Botão de ajuste da velocidade de corte (+) | 12. Pente de corte (12 mm) |
| 4. Botão para ligar/desligar | 13. Pente guia (lado direito) |
| 5. Botão de ajuste da velocidade de corte (-) | 14. Pente guia (lado esquerdo) |
| 6. Visor LCD | 15. Carregador |
| 7. Pilha (integrada) | 16. Escova de limpeza |
| 8. Conector de carregamento | 17. Óleo lubrificante |
| 9. Pente de corte (3 mm) | |

INSTRUÇÕES DE USO

NOTA: Certifique-se sempre de que o seu cabelo está limpo, bem penteado, sem emaranhados e seco antes de utilizar o aparelho. Não utilize sprays de cabelo, vaporizadores de água ou quaisquer outros vaporizadores durante a utilização do aparelho.

NOTA: se não estiver habituado a cortar cabelo, comece com o pente de corte para um comprimento de cabelo mais longo e depois reduza-o, para evitar cortar mais cabelo do que o pretendido.



NOTA: Ao utilizar o aparelho pela primeira vez, experimente-o primeiro numa área com crescimento ligeiro do cabelo.

NOTA: utilize um movimento lento e controlado. Não force o aparelho a atravessar o cabelo mais depressa do que a sua capacidade para o cortar. Para controlar o resultado durante o corte, penteie regularmente o cabelo no estilo pretendido.

NOTA: durante a operação, sacuda ou sopre os cabelos da cabeça de corte e do pente de corte, se houver demasiado cabelo apanhado neles.

NOTA: Não é recomendável utilizar o aparelho durante o carregamento da pilha, caso esteja ligada ao carregador / rede elétrica, para evitar que a pilha sobreaqueça e prolongar o tempo de carregamento.

Carregamento da pilha

- A capacidade da pilha (em percentagem) é indicada no visor LCD durante o funcionamento.
- Se indicar uma capacidade da pilha baixa (< 5%), o símbolo  pisca no visor LCD. Pressione o botão de ligar/desligar para desligar o aparelho.
- Conecte o carregador com a ficha de entrada no aparelho e ligue-o a uma tomada adequada.
- A capacidade da pilha e o símbolo  são indicados no visor LCD durante o carregamento.
- Quando a pilha estiver totalmente carregada, a capacidade da pilha a 100% e o símbolo  piscam no visor LCD.
- Desligue o carregador do aparelho e da tomada elétrica

Bloquear o botão de ligar/desligar

- Para evitar alguma ligação acidental, mantenha premido o botão de ligar/desligar durante cerca de 2 - 3 segundos, para o bloquear. O símbolo  pisca no visor LCD e apaga-se depois.
- Mantenha premido o botão de ligar/desligar durante cerca de 2 - 3 segundos, para o desbloquear.
- O botão de ligar/desligar não pode ser bloqueado enquanto se carrega a bateria.

Cortar o cabelo

- Desligue sempre o aparelho ao prender, separar ou trocar o pente de corte.
- Selecione o pente de corte adequado (3 mm / 6 mm / 9 mm / 12 mm) para o comprimento de cabelo pretendido. Certifique-se de que o pente de corte está devidamente fixado na cabeça de corte.
- Use o pente guia para maior agilidade ao cortar o cabelo em ambos os lados da cabeça, especialmente em redor das orelhas.
- Rode o anel de ajuste do comprimento de corte para a esquerda e para a direita para alcançar o comprimento de cabelo pretendido de acordo com a escala (0.8 / 1.1 / 1.4 / 1.7 / 2.0).

- Pressione os botões de ajuste da velocidade de corte “+” e “-” para selecionar a velocidade de corte pretendida. A definição escolhida (5000 / 5500 / 6000 / 6500 / 7000 RPM) é indicada no visor LCD.
- Prima o botão de ligar/desligar para ativar o aparelho.
- Penteie o seu cabelo no sentido do crescimento do cabelo.
- Prima o pente de corte contra a sua cabeça, comece por cortar do lado do seu cabelo, a partir da base da cabeça para cima. Mova lentamente o aparelho para cima em direção ao topo da cabeça, cortando pequenas quantidades de cada vez.
- Repita na parte traseira da cabeça.
- Corte o cabelo no topo da cabeça, da frente para trás.
- Após a operação, prima o botão de ligar/desligar para desligar o aparelho.

Aparamento da linha de pescoço e da região das orelhas

- **AVISO!** Tenha em atenção que as lâminas na cabeça de corte são muito afiadas, o que remove qualquer pelo com que entrem em contacto, quando o pente de corte é removido.
- Posicione o aparelho de modo a que apenas uma extremidade entre em contacto com o cabelo.
- Apare lentamente o cabelo em volta das orelhas e apare a linha de pescoço do corte, posicionando as lâminas contra o pescoço e movendo-se para baixo. Para aparamento final, utilize tesouras adequadas (não incluídas).
- Após a operação, prima o botão de ligar/desligar para desligar o aparelho.

LIMPEZA

- Antes de limpar, desligue o aparelho e deixe-o arrefecer completamente.
- Não limpe o aparelho e o carregador com esfregões, produtos químicos fortes, alcalinos, agentes abrasivos ou desinfetantes, uma vez que podem danificar a sua superfície.
- Não mergulhe o aparelho e o carregador em água ou em outros líquidos para o limpar. Certifique-se de que as partes elétricas não se molham nem ficam húmidas.
- Desmonte o pente de corte da cabeça de corte, após cada utilização.
- Remova quaisquer cabelos deixados no aparelho e na cabeça de corte. Utilize a escova de limpeza, se necessário.
- Retire a cabeça de corte do aparelho, se necessário; não mergulhe a cabeça de corte em água nem noutros líquidos para o limpar. Limpe a cabeça de corte e o interior com um pano seco e macio. Em seguida, volte a colocar a cabeça de corte no aparelho e certifique-se de que este assenta corretamente na posição pretendida, antes de voltar a utilizar o aparelho.
- Lubrifique as lâminas da cabeça de corte com o óleo de lubrificação (incluído) uma vez a cada poucos cortes. O símbolo © pisca no visor LCD, se o aparelho atingir o tempo total de operação de 60 minutos.
- Limpe o pente de corte com água limpa e seque-o depois. Certifique-se de que o pente de corte está completamente seco antes de o fixar à cabeça de corte e de utilizar novamente o aparelho.
- Limpe o aparelho e o carregador com um pano macio humedecido e, caso necessário, com um pouco de detergente neutro. Limpe com um pano macio e seco.
- O aparelho e o carregador só podem ser utilizados novamente depois de terem secado completamente.

ARMAZENAMENTO

- Antes do armazenamento, certifique-se sempre de que o aparelho e o carregador estão completamente secos e arrefecidos.
- Guarde o aparelho e o carregador num local fresco e seco, protegido da humidade e afastado do alcance de crianças.



Este símbolo, exibido no produto ou na sua embalagem, indica que este produto cumpre a Diretiva Europeia 2012/19/UE e não deve ser eliminado junto com o lixo doméstico.

Deve ser levado para um ponto de recolha adequado para a reciclagem de equipamento elétrico e eletrónico.

Ao garantir que este produto é eliminado de forma adequada está a ajudar a impedir possíveis consequências nocivas para o ambiente e para a saúde humana.

A reciclagem de materiais ajudará a conservar os recursos naturais.



IMPORTANTE: Quando chegar a altura de substituir as pilhas, deve cumprir as normas em vigor para a eliminação de pilhas usadas. Agradecemos que as elimine num local previsto para o efeito, a fim de assegurar a sua eliminação segura e com respeito pelo ambiente.

DE ZUM SPÄTEREN NACHSCHLAGEN AUFBEWAHREN.
VOR GEBRAUCH SORGFÄLTIG LESEN.

WARNUNGEN

Dieses Gerät darf von Kindern ab 3 Jahre unter Beaufsichtigung benutzt werden. ■
Dieses Gerät darf von Kindern ab 8 Jahren sowie von Personen mit eingeschränkten

körperlichen, sensorischen oder geistigen Fähigkeiten oder Personen mit mangelnder Erfahrung und mangelnden Kenntnissen benutzt werden, wenn sie beaufsichtigt oder bezüglich des sicheren Gebrauchs des Gerätes unterwiesen wurden und die damit verbundenen Gefahren verstehen. ■ Kinder dürfen nicht mit dem Gerät spielen. ■ Die Reinigung und die Wartung durch den Benutzer dürfen nicht von Kindern ohne Beaufsichtigung durchgeführt werden. ■ Das Gerät ist nicht geeignet zur Reinigung unter fließendem Wasser. ■ Das Gerät ist geeignet zur Verwendung in einer Badewanne oder Dusche. ■ Die Teile, die befestigt werden müssen, sind so zu befestigen, dass sie nicht ins Wasser fallen können. ■ Entfernen Sie sämtliche Verpackungsmaterialien, bevor Sie das Gerät benutzen. Halten Sie die Verpackungsmaterialien von Kindern entfernt, da Verschluckungs- und Erstickungsgefahr besteht. ■ Öffnen Sie unter keinen Umständen das Gehäuse. Führen Sie keine Finger oder Fremdkörper in die Öffnungen des Gerätes ein und blockieren Sie keine Lüftungsöffnungen. ■ Schützen Sie das Gerät vor Hitze. Stellen Sie das Gerät nicht in der unmittelbaren Nähe von Hitzequellen wie z. B. Herden oder Heizgeräten auf. ■ **WARNUNG - STROMSCHLAGGEFAHR!** Das Gerät und seine elektrischen Teile nicht in Wasser oder andere Flüssigkeiten tauchen. Das Gerät nicht mit nassen Händen verwenden. ■ **Schnittgefahr!** Berühren Sie nicht die beweglichen Teile während des Betriebs. Halten Sie das Gerät von kleinen Kindern fern, insbesondere während des Gebrauchs und der Abkühlung. ■ Lassen Sie das Gerät niemals unbeaufsichtigt, wenn es eingeschaltet ist. ■ Um ein Überhitzen oder Feuer zu vermeiden, decken Sie das Gerät nicht ab, wenn es eingeschaltet ist. ■ Schalten Sie das Gerät nach dem Gebrauch oder wenn Sie eine Pause einlegen stets aus und hängen Sie es an einen Haken, falls vorhanden; legen Sie es nicht auf Waschbecken- oder Badewannenränder. Sollte das Gerät ins Wasser fallen, greifen Sie nicht ins Wasser, um das Gerät herauszuholen. ■ Das mitgelieferte Schmieröl muss außerhalb von Feuerquellen und außerhalb der Reichweite von Kindern aufbewahrt werden. Vermeiden Sie den Kontakt der Augen mit dem Schmieröl. Spülen Sie bei Kontakt mit dem Schmieröl die Augen für 15 Minuten vorsichtig mit kaltem Wasser und suchen Sie dann einen Arzt auf.



Batterie

Zerlegen, öffnen oder zerkleinern Sie die Batterie nicht. ■ **WARNUNG!** **Explosionsgefahr!** Schützen Sie die Batterie vor Hitze, z. B. gegen dauerhaft intensive Sonnenstrahlung und Feuer, sowie gegen Wasser und Feuchtigkeit! Schützen Sie Batterie ebenfalls vor Kälte! ■ **WARNUNG!** Laden Sie niemals nicht-wiederaufladbare Batterien auf! ■ Schließen Sie die Batterie nicht kurz. Lagern Sie Batterien nicht in einer Box oder Schublade, in der sie sich gegenseitig kurzschließen oder durch andere Metallgegenstände kurzgeschlossen werden können. ■ Nehmen Sie die Batterie erst aus der Originalverpackung, wenn Sie sie verwenden. ■ Setzen Sie die Batterie keinen mechanischen Stößen aus. ■ Verhindern Sie, dass Batteriesäure mit Haut und Augen in Kontakt kommt. Wenn Sie Batteriesäure in Ihren Augen oder im Mund haben, spülen Sie diese gründlich mit reichlich Wasser aus und suchen

Sie sofort einen Arzt auf. Wenn Batteriesäure mit Ihrer Haut in Kontakt kommt, waschen Sie den betroffenen Bereich mit reichlich Wasser und Seife. ■ Beachten Sie die Polarität (+ und -), die auf der Batterie und dem Gerät markiert ist. ■ Halten Sie die Batterie jederzeit außerhalb der Reichweite von Kindern. ■ Sofort einen Arzt aufsuchen, wenn eine Batterie verschluckt wurde. ■ Verwenden Sie nur die vom Hersteller empfohlenen Batterien. Beachten Sie die technischen Daten. ■ Halten Sie die Batterie sauber und trocken. ■ Reinigen Sie die Kontakte der Batterie und des Gerätes vor dem Einsetzen. ■ Verwenden Sie die Batterie nur bestimmungsgemäß. ■ Entfernen Sie die Batterie aus dem Gerät, sofern möglich, wenn Sie es nicht verwenden. ■ Entfernen Sie die verbrauchte Batterie sofort aus dem Gerät. Entsorgen Sie die Batterie ordnungsgemäß und auf eine sichere Weise. ■ Die Batterie muss von Fachleuten aus dem Gerät entfernt werden, bevor es verschrottet wird. Die Batterie ist sicher zu entsorgen. Versuchen Sie nie, die Batterie selbst zu entfernen! ■ Das Gerät ist vom Netz zu trennen, wenn die Batterie entnommen wird (z. B. Ausschalten). ■ Dieses Gerät enthält eine Batterie, die nur von Fachleuten ausgetauscht werden kann.

Ladegerät

Lesen Sie die Bedienungsanleitung, bevor Sie das Ladegerät verwenden. ■ Das Ladegerät kann von Kindern ab 8 Jahren und darüber sowie von Personen mit verringerten physischen, sensorischen oder mentalen Fähigkeiten oder Mangel an Erfahrung und Wissen benutzt werden, wenn sie beaufsichtigt oder bezüglich des sicheren Gebrauchs des Ladegerätes unterwiesen wurden und die daraus resultierenden Gefahren verstehen. ■ Kinder dürfen nicht mit dem Ladegerät spielen. ■ Reinigung und Benutzer-Wartung dürfen nicht von Kindern ohne Beaufsichtigung durchgeführt werden. ■ Die Netzanschlussleitung dieses Ladegerätes kann nicht ersetzt werden. Bei Beschädigung der Leitung ist das Ladegerät zu verschrotten. ■ Trennen Sie das Ladegerät von der Stromversorgung und lassen Sie es abkühlen, bevor Sie es reinigen, warten, lagern und transportieren. ■ **WARNUNG!** Verwenden Sie zum Aufladen der Batterie nur das abnehmbare Ladegerät, das mit dem Gerät mitgeliefert wird. ■ Stellen Sie sicher, dass die auf dem Typenschild angegebene Netzspannung mit der Ihrer Stromversorgung übereinstimmt. ■ Versuchen Sie nicht, das Gerät mit einem anderen als dem mitgelieferten Ladegerät aufzuladen. Das Gerät und mitgelieferte Ladegerät sind speziell für das Zusammenarbeiten konzipiert. ■ Berühren Sie das Ladegerät nicht mit nassen Händen. ■ Schützen Sie das Ladegerät gegen Beschädigungen. Lassen Sie die Netzanschlussleitung des Ladegerätes nicht über scharfe Kanten hängen und quetschen oder knicken Sie sie nicht. Halten Sie sie fern von heißen Oberflächen. Verlegen Sie die Netzanschlussleitung des Ladegerätes so, dass kein unbeabsichtigtes Ziehen oder Stolpern möglich ist. ■ **WARNUNG - STROMSCHLACKEFAHR!** Schützen Sie das Ladegerät vor Feuchtigkeit und Nässe. Es besteht Stromschlaggefahr. ■ Laden Sie die Batterie bei einer Umgebungstemperatur von 18 - 24 °C (65 - 75 °F) auf, um die längste Laufzeit der Batterie und die beste Leistung des Gerätes zu gewährleisten. Laden Sie die Batterie

nicht bei einer Umgebungstemperatur unter 0 °C (32 °F) und über 45 °C (113 °F) auf. ■ Laden Sie die Batterie nur in Innenräumen auf, da das Ladegerät nur für den Innenbereich vorgesehen ist. ■ Legen Sie keine Gegenstände auf das Ladegerät, da dies zu Überhitzung führen kann. Platzieren Sie das Ladegerät nicht in der Nähe von Wärmequellen. ■ Verwenden Sie kein Verlängerungskabel, es sei denn, dies ist unbedingt erforderlich. Die Verwendung eines ungeeigneten Verlängerungskabels kann zu Feuer oder Stromschlag führen. ■ Verwenden Sie das Ladegerät nicht, wenn es starken Stößen ausgesetzt wurde, heruntergefallen ist oder auf andere Weise beschädigt wurde. Lassen Sie das Ladegerät von einem autorisierten Service-Center überprüfen und reparieren, bevor Sie es wieder verwenden.

BESCHREIBUNG

Dieses Gerät ist zum Schneiden und Trimmen von trockenen Haaren geeignet. Verwenden Sie es nicht zum Schneiden von nassen oder künstlichen Haaren, und verwenden Sie es nicht an Haustieren.

Das Gerät ist nur zur Nutzung im Haushalt und in Innenräumen vorgesehen.

Verwenden Sie das Gerät nicht für andere Zwecke. Jegliche abweichende Verwendung kann zur Beschädigung des Gerätes und zu Sach- oder Personenschäden führen.

Der Hersteller übernimmt keine Haftung für Schäden oder Verletzungen, die durch nicht bestimmungsgemäßen Gebrauch oder Missachtung dieser Gebrauchsanweisung entstanden sind.

VOR DEM GEBRAUCH DES GERÄTS

WARNUNG! Verpackungsmaterialien sind kein Spielzeug. Kinder dürfen nicht mit Verpackungsmaterialien spielen, da sie verschluckt werden können und ein Erstickungsrisiko darstellen!

– Überprüfen Sie zunächst den Lieferumfang auf Vollständigkeit der Teile sowie auf Transportschäden. Benutzen Sie im Falle von Beschädigungen oder unvollständiger Teile das Gerät nicht und bringen Sie es zurück zu Ihrem Händler.

– Entfernen Sie das Verpackungsmaterial und bewahren Sie es für den späteren Gebrauch auf.

– Reinigen Sie das Gerät mit einem weichen, angefeuchteten Tuch und, falls nötig, ein wenig mildem Reinigungsmittel. Mit einem trockenen und weichen Tuch abtrocknen.

PRODUKTÜBERSICHT

- | | |
|--|---------------------------------|
| 1. Schneidekopf | 10. Schneidekamm (6 mm) |
| 2. Schnittlängeneinstellungsring (0.8 / 1.1 / 1.4 / 1.7 / 2.0) | 11. Schneidekamm (9 mm) |
| 3. Einstellungstaste der Schnittgeschwindigkeit (+) | 12. Schneidekamm (12 mm) |
| 4. Ein-/Aus-Taste | 13. Führungskamm (rechtsseitig) |
| 5. Einstellungstaste der Schnittgeschwindigkeit (-) | 14. Führungskamm (linksseitig) |
| 6. LCD-Display | 15. Ladegerät |
| 7. Batterie (eingebaut) | 16. Reinigungsbürste |
| 8. Ladebuchse | 17. Schmieröl |
| 9. Schneidekamm (3 mm) | |

BEDIENUNGSANLEITUNG

HINWEIS: Vergewissern Sie sich immer vor der Bedienung des Gerätes, dass Ihr Haar sauber, gut gekämmt, nicht verfilzt und trocken ist. Verwenden Sie keine Haarsprays, Wasserzerstäuber oder sonstige Zerstäuber, wenn Sie das Gerät bedienen.

HINWEIS: Wenn Sie nicht an das Haarschneiden gewöhnt sind, beginnen Sie mit dem Schneidekamm für eine längere Haarlänge und reduzieren Sie diese danach, um zu vermeiden, dass Sie mehr Haar als gewünscht schneiden.

HINWEIS: Wenn Sie das Gerät zum ersten Mal verwenden, probieren Sie es zunächst an einer Stelle mit leichtem Haarwuchs aus.



HINWEIS: Bedienen Sie das Gerät mit einer langsamen und kontrollierten Bewegung. Bewegen Sie das Gerät nicht schneller durch das Haar, als es schneiden kann. Um das Ergebnis beim Schneiden zu kontrollieren, kämmen Sie das Haar regelmäßig im gewünschten Stil.

HINWEIS: Schütteln oder blasen Sie während des Betriebs die Haare vom Schneidekopf und Schneidekamm ab, wenn sich zu

viele darin verfangen haben.

HINWEIS: Es wird nicht empfohlen, das Gerät während des Ladevorgangs zu betreiben, wenn es an das Ladegerät / die Stromversorgung angeschlossen ist, um eine Überhitzung der Batterie und verlängerte Ladezeit zu vermeiden.

Batterie aufladen

- Die Batteriekapazität (in Prozent) wird während des Betriebs auf dem LCD-Display angezeigt.
- Wenn die Batteriekapazität niedrig (< 5%) ist, das Symbol  blinkt auf dem LCD-Display. Drücken Sie die Ein-/Aus-Taste, um das Gerät auszuschalten.
- Schließen Sie das Ladegerät an die Ladebuchse des Gerätes an und stecken Sie es in eine geeignete Steckdose.
- Die Batteriekapazität und das Symbol  werden während des Ladevorgangs auf dem LCD-Display angezeigt.
- Die Batteriekapazität 100% und das Symbol  blinken auf dem LCD-Display, nachdem die Batterie vollständig aufgeladen ist.
- Trennen Sie das Ladegerät von dem Gerät und der Stromversorgung.

Die Ein-/Aus-Taste sperren

- Um ein versehentliches Einschalten zu vermeiden, halten Sie die Ein-/Aus-Taste ca. 2 - 3 Sekunden gedrückt, um sie zu sperren. Das Symbol  blinkt auf dem LCD-Display und erlischt anschließend.
- Zum Entsperren halten Sie die Ein-/Aus-Taste ca. 2 - 3 Sekunden gedrückt.
- Die Ein-/Aus-Taste kann während des Ladevorgangs der Batterie nicht gesperrt werden.

Haare schneiden

- Schalten Sie das Gerät immer aus, wenn Sie den Schneidekamm anbringen, abnehmen oder austauschen.
- Wählen Sie den geeigneten Schneidekamm (3 mm / 6 mm / 9 mm / 12 mm) für die gewünschte Haarlänge. Stellen Sie sicher, dass der Schneidekamm richtig am Schneidekopf befestigt ist.
- Verwenden Sie den Führungskamm für eine einfache Handhabung, wenn Sie die Haare auf beiden Seiten des Kopfes schneiden, insbesondere um die Ohren.
- Drehen Sie den Schnittlängeneinstellungsring nach links und rechts, um die gewünschte Haarlänge gemäß der Skala (0.8 / 1.1 / 1.4 / 1.7 / 2.0) einzustellen.
- Drücken Sie die Einstellungstasten der Schnittgeschwindigkeit “+“ und “-“, um die gewünschte Schnittgeschwindigkeit auszuwählen. Die ausgewählte Einstellung (5000 / 5500 / 6000 / 6500 / 7000 RPM) wird auf dem LCD-Display angezeigt.
- Drücken Sie die Ein-/Aus-Taste, um das Gerät einzuschalten.
- Kämmen Sie zunächst Ihr Haar in Haarwuchsrichtung.
- Drücken Sie dann den Schneidekamm gegen Ihren Kopf und beginnen Sie mit dem Schneiden der Seiten Ihres Haares von der Unterseite des Kopfes nach oben. Bewegen Sie das Gerät langsam nach oben in Richtung Kopfoberseite und schneiden Sie jeweils kleine Mengen ab.
- Wiederholen Sie dies am Hinterkopf.
- Schneiden Sie abschließend die Haare auf der Oberseite des Kopfes von vorne nach hinten.
- Drücken Sie nach dem Betrieb die Ein-/Aus-Taste, um das Gerät auszuschalten.

Nacken- und Ohrenbereich trimmen:

- **WARNUNG!** Beachten Sie, dass die Klingen des Schneidekopfs sehr scharf sind und alle Haare entfernen, mit denen sie in Kontakt kommen, wenn der Kammaufsatz entfernt ist.
- Setzen Sie das Gerät so an, dass nur eine Kante das Haar berührt.
- Formen Sie das Haar langsam um die Ohren herum und trimmen Sie den Nacken, indem Sie die Klingen gegen den Hals positionieren und sie nach unten bewegen. Verwenden Sie zum endgültigen Trimmen eine geeignete Schere (nicht mitgeliefert).
- Drücken Sie nach dem Betrieb die Ein-/Aus-Taste, um das Gerät auszuschalten.

REINIGUNG

- Schalten Sie das Gerät vor der Reinigung aus und lassen Sie es vollständig abkühlen.
- Reinigen Sie das Gerät und das Ladegerät nicht mit Stahlwolle, starken Chemikalien, alkalischen, scheuernden oder desinfizierenden Reinigungsmitteln, da diese deren Oberfläche beschädigen können.
- Tauchen Sie das Gerät und das Ladegerät nicht in Wasser oder andere Flüssigkeiten, um sie zu reinigen. Stellen Sie sicher, dass die elektrischen Teile des Gerätes und Ladegerätes nicht nass oder feucht werden.
- Nehmen Sie den Schneidekamm nach jedem Gebrauch vom Schneidekopf ab.
- Entfernen Sie sämtliches verbleibendes Haar vom Gerät und Schneidekopf. Verwenden Sie gegebenenfalls die Reinigungsbürste.
- Nehmen Sie den Schneidekopf bei Bedarf vom Gerät ab. Tauchen Sie den Schneidekopf nicht in Wasser oder andere Flüssigkeiten, um ihn zu reinigen. Reinigen Sie den Schneidekopf und die Innenseite mit einem trockenen und weichen Tuch. Bringen Sie den Schneidekopf anschließend wieder am Gerät an und stellen Sie sicher, dass er richtig sitzt, bevor Sie das Gerät wieder benutzen.
- Ölen Sie die Klingen des Schneidekopfs alle paar Haarschnitte mit dem Schmieröl (mitgeliefert). Das Symbol  blinkt auf dem LCD-Display, wenn das Gerät die Gesamtbetriebszeit von 60 Minuten erreicht.

- Reinigen Sie den Schneidekamm mit sauberem Wasser und trocknen Sie ihn anschließend ab. Stellen Sie sicher, dass der Schneidekamm vollständig trocken ist, bevor Sie ihn wieder an den Schneidekopf anbringen.
- Reinigen Sie das Gerät und Ladegerät mit einem weichen, angefeuchteten Tuch und, falls nötig, ein wenig mildem Reinigungsmittel. Mit einem trockenen und weichen Tuch abtrocknen.
- Das Gerät und Ladegerät dürfen erst dann erneut verwendet werden, wenn sie vollständig getrocknet sind.

LAGERUNG

- Stellen Sie vor der Lagerung stets sicher, dass das Gerät und Ladegerät vollständig trocken und abgekühlt sind.
- Bewahren Sie das Gerät und Ladegerät an einem kühlen, trockenen Ort auf, an dem sie vor Feuchtigkeit geschützt sind und sich außer Reichweite von Kindern befinden.



Dieses Symbol auf dem Gerät oder dessen Verpackung gibt an, dass das Gerät der Europäischen Richtlinie 2012/19/EU entspricht, und dass es nicht zusammen mit Hausmüll entsorgt werden darf.

Es muss zu einer geeigneten Sammelstelle zum Recycling von elektrischen und elektronischen Geräten gebracht werden. Indem Sie sicherstellen, dass dieses Gerät auf korrekte Art und Weise entsorgt wird, tragen Sie dazu bei, potenziell negative Auswirkungen auf die Umwelt und die menschliche Gesundheit zu vermeiden. Das Recycling von Materialien unterstützt die Bewahrung natürlicher Ressourcen.



WICHTIG: Wir bitten Sie die geltenden Vorschriften bezüglich der Entsorgung beim Austauschen Ihrer verbrauchten Batterien zu befolgen. Wir danken Ihnen, dass Sie diese an eine zu diesem Zweck vorgesehene Stelle bringen, um ihre sichere und umweltfreundliche Entsorgung sicherzustellen.

يرجى الاحتفاظ بهذه المعلومات كمرجع
مستقبلي. يرجى القراءة بحر
ص قبل استخدام الجهاز.



تاريخي ذحت

هذا الجهاز غير مخصص للاستخدام من قِبَل الأشخاص (بما في ذلك الأطفال) الذين يعانون من ضعف في القدرات الجسدية أو الحسية أو العقلية، أو هؤلاء الذين يعانون من نقص في الخبرة والمعرفة، ما لم يتم الإشراف عليهم أو منحهم التعليمات التي تتعلق باستخدام الجهاز من قِبَل شخص مسؤول عن سلامتهم. ■

تجب مراقبة الأطفال للتأكد من أنهم لا يعيثون بالجهاز. ■ هذا الجهاز غير مناسب للتنظيف تحت

صنبور الماء المفتوح. ■ هذا الجهاز مناسب للاستخدام في الحمام أو الدش. ■ تأكد من تثبيت

المرفقات والملحقات بشكل صحيح لتفادي سقوطها في الماء. ■ قم بإزالة جميع مواد التعبئة والتغليف

قبل استخدام الجهاز. احتفظ بمواد التعبئة والتغليف بعيدًا عن متناول الأطفال الذين قد يتعرضون لخطر

البلع ومن ثم الاختناق. ■ لا تفتح المبيت تحت أي ظرف من الظروف. لا تدخل أصابعك أو أشياء

غريبة في أي فتحة بالجهاز ولا تسد فتحات التهوية. ■ احم الجهاز من الحرارة. لا تضعه بالقرب من

مصادر الحرارة مثل المواقد أو أجهزة التدفئة. ■ تحذير - خطر التعرض لصدمة كهربائية! لا تغمر الجهاز

وأجزائه الكهربائية في الماء أو السوائل الأخرى. لا تقم بتشغيل الجهاز ويداك مبتلتان. ■ خطر حدوث بتر!

لا تلمس الأجزاء المتحركة أثناء التشغيل. احتفظ بالجهاز بعيدًا عن متناول الأطفال الصغار، خاصة أثناء

الاستخدام والتبريد. ■ أثناء تشغيل الجهاز، لا تتركه أبدًا دون مراقبة. ■ لتجنب ارتفاع درجة الحرارة أو

نشوب حريق، لا تغطي الجهاز أثناء تشغيله. ■ قم دائمًا بإيقاف تشغيل الجهاز بعد الاستخدام أو عند التوقف

المؤقت؛ لا تضعه على حواف الأحواض أو حواف الاستحمام. في حالة سقوط الجهاز في الماء،

لا تضع يدك في الماء لاستعادة الجهاز. ■ يجب حفظ زيت التشحيم بعيدًا عن متناول الأطفال ومصادر

الاشتعال. تجنب ملامسة زيت التشحيم للعينين. وفي حال ملامسته للعينين، احرص على غسلهما بظرف بماء

بارد لمدة ١٥ دقيقة ثم اطلب المساعدة الطبية.

البطارية

لا تفكك البطارية أو تفتحها أو تمزقها. ■ تحذير! خطر حدوث انفجار! قم بحماية البطارية من الحرارة، على

سبيل المثال، ضد أشعة الشمس الشديدة المستمرة أو النار، وضد الماء والرطوبة! قم بحماية البطارية أيضًا

من البرد! ■ تحذير! لا تقم أبدًا بشحن بطارية غير قابلة لإعادة الشحن! ■ لا تقصر دائرة البطارية. لا تخزن

البطاريات في صندوق أو درج حيث قد يؤدي وجودها معاً إلى حدوث قصر في دائرة بعضها البعض أو قد تتعرض لقصر في الدائرة بسبب أجسام معدنية أخرى. لا تقم بإزالة البطارية من عبوتها الأصلية حتى تحتاج إلى استخدامها. لا تعرض البطارية لصدمة ميكانيكية. تجنب ملامسة حمض البطارية للجلد والعينين. إذا أصاب حمض البطارية عينيك أو فمك، فاغسلهما جيداً بكمية كبيرة من الماء واطلب المشورة الطبية على الفور. إذا لامس حمض البطارية جلدك، فاغسل المنطقة المصابة بالكثير من الماء والصابون. انتبه إلى القطبين (+ و -) المميزين على البطارية والجهاز. حافظ على البطارية بعيداً عن متناول الأطفال في جميع الأوقات. اطلب المشورة الطبية فوراً إذا تم ابتلاع البطاريات. استخدم فقط البطاريات الموصى بها من قبل الشركة المصنعة للجهاز. انتبه إلى البيانات الفنية. حافظ على البطارية نظيفة وجافة. نظف نقاط التلامس على البطارية وعلى الجهاز قبل إدخالها. استخدم البطارية في الاستخدام المخصص لها فقط. أخرج البطارية من الجهاز عندما لا تكون قيد الاستخدام، إن أمكن. أزل البطارية المستنفدة من الجهاز على الفور. تخلص من البطارية بشكل سليم وآمن. يجب إزالة البطارية من الجهاز بواسطة شخص ماهر قبل تفكيكها. يجب التخلص من البطارية بأمان. لا تحاول أبداً إزالة البطارية بنفسك! يجب فصل الجهاز عن مصدر التيار الكهربائي (على سبيل المثال إيقاف التشغيل) عند إزالة البطارية. يحتوي هذا الجهاز على بطارية لا يمكن استبدالها إلا بواسطة الأشخاص المهرة.

الشاحن

اقرأ دليل التعليمات قبل استخدام الشاحن. هذا الشاحن غير مخصص لاستخدام الأشخاص (بما في ذلك الأطفال) الذين يعانون من ضعف في القدرات الجسدية أو الحسية أو العقلية، أو الذين تنقصهم الخبرة والمعرفة، ما لم يتولى شخص مسؤول عن سلامتهم الإشراف عليهم أو إملاء التعليمات التي تتعلق باستخدام الشاحن عليهم. ويجب مراقبة الأطفال للتأكد من عدم عبثهم بالشاحن. لا يمكن استبدال سلك الإمداد بالكهرباء. وإذا تعرض السلك للتلوث، فيجب التخلص من الشاحن. أفضل الشاحن من مصدر الطاقة واتركه ليبرد قبل إجراء عمليات الصيانة والتنظيف والتخزين والنقل. **تحذير!** إعادة شحن البطارية، استخدم فقط الشاحن القابل للفصل المرفق مع هذا الجهاز. تأكد من أن الجهد المقدر الموضح على ملصق التصنيف يتوافق مع جهد مصدر الطاقة. لا تحاول شحن الجهاز بأي شاحن آخر بخلاف المرفق مع الجهاز. فالجهاز والشاحن مصممان خصيصاً للعمل معاً. لا تلمس الشاحن ويداك مبللتان. احم الشاحن من التلوث. لا تترك سلك الطاقة الخاص بالشاحن يتدلى فوق حواف حادة ولا تضغط عليه أو تثنيه أو أبعد عن الأسطح الساخنة. ركب سلك الطاقة الخاص بالشاحن بحيث لا يتم سحبه أو التعثر فيه بشكل غير مقصود. **تحذير - خطر التعرض لصدمة كهربائية!** احم الشاحن من الليل وظروف الرطوبة. فقد تحدث صدمة كهربائية. اشحن البطارية في درجة حرارة محيطية تتراوح من ١٨ إلى ٢٤ درجة مئوية (٦٥-٧٥ درجة فهرنهايت) لضمان أطول عمر للبطارية وأفضل أداء للجهاز. لا تقم بشحن البطارية في درجات حرارة أقل من ٠ درجة مئوية (٣٢ درجة فهرنهايت) وما فوق ٤٥ درجة مئوية (١١٣ درجة فهرنهايت). اشحن البطارية في الأماكن المغلقة فقط، لأن الشاحن مصمم للاستخدام في الأماكن المغلقة فقط. لا تضع أي شيء فوق الشاحن لأن ذلك قد يؤدي إلى ارتفاع درجة حرارته بشكل زائد. لا تضع الشاحن بالقرب من أي مصدر للحرارة. لا تستخدم سلك تطويل ما لم يكن ذلك ضرورياً جداً. فقد يؤدي استخدام سلك التطويل غير الملائم إلى حدوث حريق أو صدمة كهربائية. لا تستخدم الشاحن إذا سقط أو تعرض لاصطدام قوي أو تعرض للتلوث من أي نوع. احرص على إجراء عمليات الفحص والصيانة للشاحن في مركز صيانة معتمد قبل استخدامه مرة أخرى.

الوصف

هذا الجهاز مخصص لقص وتشذيب الشعر الجاف. لا تستخدمه لقص الشعر الرطب أو الصناعي، ولا تستخدمه مع الحيوانات الأليفة. الجهاز مخصص للاستخدام المنزلي فقط.

لا تستخدم الجهاز لأغراض أخرى. أي استخدام آخر قد يؤدي إلى تلف الجهاز أو الممتلكات أو الإصابة الشخصية. لن تتحمل الشركة المصنعة أي مسؤولية عن الأضرار أو الإصابات الناتجة عن الاستخدام غير السليم أو عدم الامتثال لهذا الدليل.

قبل استخدام الجهاز

- تحذير! مواد التعبئة والتغليف ليست لعبة! لا تسمح للأطفال بالعبث بمواد التعبئة والتغليف، لأنها تشكل خطر التعرض للاختناق إذا ابتلعت!
- تحقق من محتويات التسليم بحثاً عن أي عناصر مفقودة أو أي تلف محتمل أثناء النقل. في حالة تلف الجهاز أو فقدان بعض أجزائه، لا تستخدمه وأعدّه إلى الموزع.
- قم بإزالة جميع مواد التعبئة والتغليف واحتفظ بها لاستخدامها في المستقبل.
- قم بتنظيف الجهاز بقطعة قماش ناعمة ومبللة، وإذا لزم الأمر، استخدم القليل من المنظفات المخففة. امسح الجهاز بقطعة قماش جافة وناعمة.

نظرة عامة على المنتج

1. رأس القص
2. حلقة لضبط طول القص (0.8 / 1.1 / 1.4 / 1.7 / 2.0)
3. زر ضبط سرعة القص (+)
4. زر التشغيل / الإيقاف
5. زر ضبط سرعة القص (-)
6. شاشة LCD
7. البطارية (مدمجة)
8. مقبس شحن
9. مشط قص (3 مم)
10. مشط قص (6 مم)
11. مشط قص (9 مم)
12. مشط قص (12 مم)
13. مشط توجيه (للناحية اليمنى)
14. مشط توجيه (للناحية اليسرى)
15. الشاحن
16. فرشاة تنظيف
17. زيت التشحيم

تعليمات الاستخدام

ملحوظة: تأكد دائماً من نظافة شعرك وتمشيته جيداً وخلوه من التشابك وجفافه قبل استخدام الجهاز. لا تستخدم بخاخات الشعر أو مبخرات الماء أو أي مبخرات أخرى أثناء تشغيل الجهاز.

ملحوظة: إذا لم تكن معتاداً على قص الشعر، فابدأ بمشط القص المخصص للحصول على شعر أطول ثم استخدم مشطاً أقل لتجنب قص الشعر أكثر من المطلوب.



ملحوظة: عند استخدام الجهاز لأول مرة، جرّبه أولاً على منطقة ذات نمو خفيف للشعر.

ملحوظة: استخدم حركة بطيئة ومنضبطة. لا تقرض على الجهاز قص الشعر بقوة وبشكل أسرع مما هو عليه للتحكم في النتيجة أثناء القص، قم بتمشيط الشعر بانتظام بالشكل المطلوب.

ملحوظة: أثناء العملية، قم بهز أو نفخ الشعر من رأس القص ومشط القص، في حالة وجود الكثير من الشعر فيهما.

ملحوظة: لا يُوصى بتشغيل الجهاز أثناء شحن البطارية، إن كان الجهاز متصلاً بالشاحن / مصدر الطاقة، لتجنب الارتفاع الزائد في درجة الحرارة وزيادة زمن الشحن.

شحن البطارية

- يتم عرض سعة البطارية (بالنسبة المئوية) على شاشة LCD أثناء التشغيل.
- إذا ظهر أن مستوى البطارية ضعيف (< 5%)، فسومض الرمز  على شاشة LCD. اضغط على زر التشغيل/الإيقاف لتشغيل الجهاز.
- صل الشاحن بمقبس الشحن الموجود في الجهاز وصله بمقبس كهرباء مناسب.
- يتم عرض سعة البطارية والرمز  على شاشة LCD أثناء الشحن.
- بعد شحن البطارية بالكامل سعة البطارية ستكون 100%، وسيومض الرمز  على شاشة LCD.
- افصل الشاحن من الجهاز ومصدر الطاقة.

قفل زر التشغيل/الإيقاف

- لتجنب التشغيل بدون قصد، استمر في الضغط على زر التشغيل/الإيقاف لحوالي 2-3 من الثواني لقلعه. يومض الرمز  على شاشة LCD وينطفئ بعد ذلك.
- استمر في الضغط على زر التشغيل/الإيقاف لحوالي 2-3 من الثواني لإلغاء قلعه.
- لا يمكن قفل زر التشغيل/الإيقاف أثناء شحن البطارية.

قص الشعر

- قم دائماً بإيقاف تشغيل الجهاز عند توصيل مشط القص أو فصله أو تغييره.
- اختر مشط القص المناسب (3 مم / 6 مم / 9 مم / 12 مم) لطول الشعر المطلوب. تأكد من تثبيت مشط القص بشكل صحيح على رأس القص.
- استخدام مشط التوجيه للتحكم بسهولة عند قص الشعر على جانبي الرأس، خصوصاً حول الأذنين.
- أدر حلقة ضبط طول القص إلى اليمين واليسار لضبط طول الشعر المرغوب حسب القياسات الآتية (0.8 / 1.1 / 1.4 / 1.7 / 2.0).
- اضغط على زر ضبط سرعة القص «+» و«-» لتحديد سرعة القص المطلوبة. يظهر الإعداد المحدد (5000 / 6000 / 6500 / 7000 دورة في الدقيقة) على شاشة LCD.
- اضغط على مفتاح التشغيل/الإيقاف لتشغيل الجهاز.
- مشط شعرك في اتجاه نمو الشعر.
- اضغط على مشط القص على رأسك، وابدأ بقص جوانب شعرك من أسفل الرأس إلى أعلى. حرّك الجهاز ببطء نحو أعلى الرأس، مع قص كميات صغيرة في المرة الواحدة.
- كرّر هذه العملية في الجزء الخلفي من الرأس.
- قص الشعر في أعلى رأسك من الأمام إلى الخلف.
- بعد التشغيل، اضغط على زر التشغيل/الإيقاف لإيقاف تشغيل الجهاز.

تشذيب منطقة العنق والأذن

- تحذير! انتبه إلى أن الشفرات الموجودة على رأس القص حادة جداً، مما يؤدي إلى إزالة أي شعر يتلامس معها عند إزالة مشط القص.

- ضع الجهاز بحيث تلامس حافة واحدة الشعر.
- صفف الشعر ببطء حول الأذنين وقص منطقة العنق عن طريق وضع الشفرات على الرقبة والتحرك لأسفل. للتشذيب النهائي، استخدم مقصًا مناسبًا (غير مرفق).
- بعد التشغيل، اضغط على زر التشغيل/الإيقاف لإيقاف تشغيل الجهاز.

التنظيف

- قبل التنظيف، أوقف تشغيل الجهاز واتركه يبرد تمامًا.
- لا تنظف الجهاز والشاحن باستخدام المصوف الفولاذي أو المواد الكيميائية القوية أو المواد القلوية أو المواد الكاشطة أو المطهرة لأنها قد تلحق ضررًا بسطحهما.
- لا تغمر الجهاز أو الشاحن في الماء أو أي سوائل أخرى لتنظيفهما. تأكد من أن الأجزاء الكهربائية غير مبللة أو رطبة.
- افصل مشط القص عن رأس القص بعد كل استخدام.
- أزل أي شعر لحيه متبق على الجهاز ورأس القص. استخدم فرشاة التنظيف، إذا لزم الأمر.
- افصل رأس القص عن الجهاز إذا لزم الأمر؛ لا تغمر رأس القص في الماء أو أي سوائل أخرى لتنظيفه. نظف رأس القص ومن الداخل بقطعة قماش جافة وناعمة. أعد تركيب رأس الجهاز بعد ذلك وتأكد من استقرارها في مكانها بشكل سليم قبل استخدام الجهاز مرة أخرى.
- احرص على تزييت شفرات رأس القص بزيت التزليق (المرفق) مرة كل بضع عمليات قص. يومض الرمز  على شاشة LCD، إذا وصل زمن تشغيل الجهاز إلى 60 دقيقة.
- نظف مشط القص بالماء النظيف ثم جفده بعد ذلك. تأكد من أن مشط القص جاف تمامًا قبل توصيله برأس القص واستخدام الجهاز مرة أخرى.
- نظف الجهاز والشاحن بقطعة قماش ناعمة ومبللة، وإن لزم الأمر، فاستخدم القليل من المنظفات المخففة. امسح الجهاز بقطعة قماش جافة وناعمة.
- لا يجوز استخدام الجهاز والشاحن مرة أخرى إلا بعد أن يجف تمامًا.

التخزين

- قبل التخزين، تأكد دائمًا من أن الجهاز والشاحن باردان وجافان تمامًا.
- قم بتخزين الجهاز والشاحن في مكان بارد وجاف، ومحمي من الرطوبة ويعيد عن متناول الأطفال.

- يجب نقله إلى نقطة التجميع المناسبة لإعادة تدوير المعادن الإلكترونية والكهربائية.
- بالتأكد من أن هذا المنتج قد تم التخلص منه على النحو الملائم، ستكون قد ساعدت في منع عواقب خطيرة محتملة قد تحيق بالبيئة أو بالصحة البشرية.
- إن إعادة تدوير الخامات سيساعد في الحفاظ على الموارد الطبيعية.



- هام: أثناء تغيير البطاريات المستعملة، تطلب منك اتباع الإجراءات المعمول بها في ما يخص التخلص منها. ونشكرك على التخلص منها في مكان مخصص لهذا الغرض لضمان التخلص منها بطريقة آمنة ومراعاة البيئة.



GR ΠΑΡΑΚΑΛΟΥΜΕ ΚΡΑΤΗΣΤΕ ΑΥΤΗΝ ΤΗΝ ΠΛΗΡΟΦΟΡΙΑ ΓΙΑ ΜΕΛΛΟΝΤΙΚΗ ΑΝΑΦΟΡΑ.
ΠΑΡΑΚΑΛΟΥΜΕ ΔΙΑΒΑΣΤΕ ΠΡΟΣΕΚΤΙΚΑ ΠΡΙΝ ΧΡΗΣΙΜΟΠΟΙΗΣΤΕ ΤΗΝ ΣΥΣΚΕΥΗ.

ΠΡΟΕΙΔΟΠΟΙΗΣΕΙΣ

Αυτή η συσκευή μπορεί να χρησιμοποιηθεί από παιδιά ηλικίας από 3 ετών υπό επίβλεψη. ■ Αυτή η συσκευή μπορεί να χρησιμοποιηθεί από παιδιά ηλικίας από 8 ετών και άνω και από άτομα με μειωμένες σωματικές, αισθητήριες ή διανοητικές ικανότητες ή έλλειψη εμπειρίας και γνώσης, εφόσον υπάρχει επίβλεψη ή τους έχουν δοθεί οδηγίες σχετικά με τη χρήση της συσκευής με ασφαλή τρόπο και κατανοούν τους κινδύνους που εμπλέκονται. ■ Τα παιδιά δεν πρέπει να παίζουν με τη συσκευή. ■ Ο καθαρισμός και η συντήρηση της συσκευής δεν πρέπει να πραγματοποιούνται από παιδιά χωρίς επίβλεψη. ■ Αυτή η συσκευή δεν είναι κατάλληλη για καθαρισμό κάτω από ανοιχτή βρύση. ■ Η συσκευή είναι κατάλληλη για χρήση σε μπανιέρα ή ντους. ■ Βεβαιωθείτε ότι τα εξαρτήματα και τα αξεσουάρ είναι σωστά στερεωμένα, ώστε να μην πέσουν στο νερό. ■ Αφαιρέστε όλα τα υλικά συσκευασίας πριν χρησιμοποιήσετε τη συσκευή. Κρατήστε τα υλικά συσκευασίας μακριά από παιδιά. Κίνδυνος κατάποσης και ασφυξίας. ■ Μην ανοίγετε το περίβλημα της συσκευής σε καμία περίπτωση. Μην εισάγετε δάχτυλα ή ξένα αντικείμενα σε κανένα άνοιγμα της συσκευής και μην φράσσετε τους



αεραγωγούς. ■ Προστατέψτε τη συσκευή από τη θερμότητα. Μην τοποθετείτε κοντά σε πηγές θερμότητας όπως σόμπες ή συσκευές θέρμανσης. ■ **ΠΡΟΕΙΔΟΠΟΙΗΣΗ - ΚΙΝΔΥΝΟΣ ΗΛΕΚΤΡΟΠΛΗΞΙΑΣ!** Μην βυθίζετε τη συσκευή και τα ηλεκτρικά της εξαρτήματα σε νερό ή άλλα υγρά. Μην χειρίζεστε τη συσκευή με υγρά χέρια. ■ **Κίνδυνος κοψίματος!** Μην αγγίζετε τα κινούμενα μέρη κατά τη διάρκεια της λειτουργίας. Κρατήστε τη συσκευή μακριά από μικρά παιδιά, ιδιαίτερα κατά τη χρήση και την ψύξη. ■ Όταν η συσκευή είναι ενεργοποιημένη, μην την αφήνετε ποτέ χωρίς επίβλεψη. ■ Για να αποφύγετε την υπερθέρμανση ή την πρόκληση πυρκαγιάς, μην καλύπτετε τη συσκευή όταν είναι ενεργοποιημένη. ■ Απενεργοποιείτε πάντα τη συσκευή μετά τη χρήση ή κατά την παύση. Μην την τοποθετείτε στην άκρη νιπτήρων ή μπανιέρων. Σε περίπτωση που η συσκευή πέσει στο νερό, μην αγγίξετε το νερό για να ανακτήσετε τη συσκευή. ■ **ΠΡΟΕΙΔΟΠΟΙΗΣΗ!** Αποσυνδέστε τη μηχανή από το καλώδιο τροφοδοσίας πριν την καθαρίσετε με νερό.

Μπαταρία

Μην αποσυναρμολογείτε, ανοίγετε και μην κόβετε την μπαταρία. ■ **ΠΡΟΕΙΔΟΠΟΙΗΣΗ!** **Κίνδυνος έκρηξης!** Προστατέψτε την μπαταρία από τη θερμότητα, π.χ. ενάντια στο συνεχές έντονο ηλιακό φως ή τη φωτιά, και ενάντια στο νερό και την υγρασία! Προστατέψτε επίσης την μπαταρία από το κρύο! ■ **ΠΡΟΕΙΔΟΠΟΙΗΣΗ!** Ποτέ μην φορτίζετε μια μη επαναφορτιζόμενη μπαταρία! ■ Μην βραχυκυκλώνετε την μπαταρία. Μην αποθηκεύετε τις μπαταρίες σε κουτί ή συρτάρι όπου μπορεί να βραχυκυκλώσουν το ένα το άλλο ή να βραχυκυκλώνονται από άλλα μεταλλικά αντικείμενα. ■ Μην αφαιρείτε την μπαταρία από την αρχική της συσκευασία έως ότου απαιτείται για χρήση. ■ Μην υποβάλλετε τη συσκευή σε μηχανικές κρούσεις. ■ Αποτρέψτε την επαφή του οξέος της μπαταρίας με το δέρμα και τα μάτια. Εάν μπει οξύ μπαταρίας στα μάτια ή στο στόμα σας, ξεπλύνετε καλά με άφθονο νερό και ζητήστε αμέσως ιατρική συμβουλή. Εάν το οξύ της μπαταρίας έρθει σε επαφή με το δέρμα σας, πλύνετε την πληγείσα περιοχή με άφθονο νερό και σαπούνι. ■ Τηρείτε την πολικότητα (+ και -) που σημειώνεται στην μπαταρία και τη συσκευή. ■ Φυλάσσετε την μπαταρία σε χώρο απρόσιτο σε παιδιά ανά πάσα στιγμή. ■ Ζητήστε αμέσως ιατρική συμβουλή σε περίπτωση κατάποσης μπαταριών. ■ Χρησιμοποιείτε μόνο μπαταρίες που προτείνει ο κατασκευαστής για τη συσκευή. Τηρείτε τα τεχνικά δεδομένα. ■ Διατηρήστε την μπαταρία καθαρή και στεγνή. ■ Καθαρίστε τις επαφές της μπαταρίας και της συσκευής πριν από την εισαγωγή. ■ Χρησιμοποιείτε την μπαταρία μόνο στην εφαρμογή για την οποία προορίζεται. ■ Αφαιρέστε την μπαταρία από τη συσκευή όταν δεν τη χρησιμοποιείτε, εάν είναι δυνατόν. ■ Αφαιρέστε αμέσως την εξαντλημένη μπαταρία από τη συσκευή. Απορρίψτε τη μπαταρία σωστά και με ασφάλεια. ■ Η μπαταρία πρέπει να αφαιρείται από τη συσκευή από εξειδικευμένο άτομο προτού απορριφθεί ως άχρηστη. Η μπαταρία πρέπει να απορρίπτεται με

ασφάλεια. Μην προσπαθήσετε ποτέ να αφαιρέσετε μόνοι σας την μπαταρία! ■ Η συσκευή πρέπει να αποσυνδεθεί από το δίκτυο τροφοδοσίας ρεύματος (π.χ. Με απενεργοποίηση) κατά την αφαίρεση της μπαταρίας. ■ Αυτή η συσκευή περιέχει μια μπαταρία που αντικαθίσταται μόνο από εξειδικευμένα άτομα.

Φορτιστής

Διαβάστε το εγχειρίδιο οδηγιών πριν χρησιμοποιήσετε το φορτιστή. ■ Αυτός ο φορτιστής μπορεί να χρησιμοποιηθεί από παιδιά ηλικίας από 8 ετών και άνω και από άτομα με μειωμένες σωματικές, αισθητήριες ή διανοητικές ικανότητες ή έλλειψη εμπειρίας και γνώσης, εφόσον υπάρχει επίβλεψη ή τους έχουν δοθεί οδηγίες σχετικά με τη χρήση του φορτιστή με ασφαλή τρόπο και κατανοούν τους κινδύνους που ενέχονται. ■ Τα παιδιά δεν πρέπει να παίζουν με το φορτιστή. ■ Ο καθαρισμός και η συντήρηση της συσκευής δεν πρέπει να πραγματοποιούνται από παιδιά χωρίς επίβλεψη. ■ Το καλώδιο τροφοδοσίας δεν αντικαθίσταται. Εάν το καλώδιο υποστεί βλάβη, πετάξτε το φορτιστή. ■ Αποσυνδέστε το φορτιστή από την πρίζα και αφήστε τον να κρυώσει πριν τον καθαρισμό, τη συντήρηση, την αποθήκευση και τη μεταφορά. ■ ΠΡΟΕΙΔΟΠΟΙΗΣΗ! Για τους σκοπούς επαναφόρτισης της μπαταρίας, χρησιμοποιήστε μόνο τον αποσπώμενο φορτιστή που παρέχεται με αυτήν τη συσκευή. ■ Βεβαιωθείτε ότι η ονομαστική τάση που εμφανίζεται στην ετικέτα βαθμολογίας αντιστοιχεί στην τάση του τροφοδοτικού. ■ Μην επιχειρήσετε να φορτίσετε τη συσκευή με άλλο φορτιστή πέραν αυτού που παρέχεται. Η συσκευή και ο φορτιστής έχουν σχεδιαστεί ειδικά, ώστε να λειτουργούν μαζί. ■ Μην αγγίζετε το φορτιστή με βρεγμένα χέρια. ■ Προστατέψτε το φορτιστή από ζημιές. Μην το αφήνετε το καλώδιο τροφοδοσίας του φορτιστή να κρέμεται πάνω από αιχμηρές άκρες, μην το συμπιέζετε ή το λυγίζετε και κρατήστε το μακριά από ζεστές επιφάνειες. Τοποθετήστε το καλώδιο τροφοδοσίας του φορτιστή με τέτοιο τρόπο, ώστε να αποκλείεται το ενδεχόμενο να τραβηχτεί ή να σκοντάψει κάποιος πάνω του κατά λάθος. ■ ΠΡΟΕΙΔΟΠΟΙΗΣΗ - ΚΙΝΔΥΝΟΣ ΗΛΕΚΤΡΟΠΛΗΞΙΑΣ! Προστατεύστε το φορτιστή από υγρασία και υγρές συνθήκες. Υπάρχει κίνδυνος ηλεκτροπληξίας. ■ Φορτίστε την μπαταρία σε θερμοκρασία περιβάλλοντος 18 - 24 °C (65 - 75 °F) για να εξασφαλίσετε τη μέγιστη διάρκεια ζωής της μπαταρίας και την καλύτερη απόδοση της συσκευής. Μην φορτίζετε την μπαταρία σε θερμοκρασίες κάτω από 0 °C (32 °F) και πάνω από 45 °C (113 °F). ■ Φορτίζετε την μπαταρία μόνο σε εσωτερικό χώρο, καθώς ο φορτιστής έχει σχεδιαστεί μόνο για χρήση σε εσωτερικό χώρο. ■ Μην τοποθετείτε αντικείμενα πάνω στο φορτιστή, επειδή μπορεί να προκληθεί υπερθέρμανση. Μην τοποθετείτε το φορτιστή κοντά σε πηγές θερμότητας. ■ Μην χρησιμοποιείτε καλώδιο επέκτασης, εκτός αν είναι απολύτως απαραίτητο. Η χρήση ακατάλληλου καλωδίου επέκτασης μπορεί να προκαλέσει κίνδυνο πυρκαγιάς ή ηλεκτροπληξίας. ■ Μην χρησιμοποιείτε το φορτιστή αν υπέστη δυνατό χτύπημα, πτώση ή άλλου είδους βλάβη. Απευθυνθείτε σε εξειδικευμένο κέντρο σέρβις για έλεγχο και επισκευή του φορτιστή πριν τον

Ξαναχρησιμοποιήστε.

ΠΕΡΙΓΡΑΦΗ

Αυτή η συσκευή προορίζεται για κοπή και περιποίηση στεγνών μαλλιών. Μην τη χρησιμοποιείτε για κοπή βρεγμένων ή τεχνητών μαλλιών και μην τη χρησιμοποιείτε σε κατοικίδια.

Η συσκευή προορίζεται αποκλειστικά για οικιακή χρήση σε εσωτερικούς χώρους.

Μην χρησιμοποιείτε τη συσκευή για άλλους σκοπούς. Οποιαδήποτε άλλη χρήση ενδέχεται να προκαλέσει βλάβη στη συσκευή, υλικές ζημιές ή τραυματισμό.

Ο κατασκευαστής δεν φέρει καμία ευθύνη για ζημιές ή τραυματισμούς που οφείλονται σε ακατάλληλη χρήση ή μη συμμόρφωση με αυτό το εγχειρίδιο.

ΠΡΙΝ ΤΗ ΧΡΗΣΗ ΤΗΣ ΣΥΣΚΕΥΗΣ

ΠΡΟΕΙΔΟΠΟΙΗΣΗ! Τα υλικά συσκευασίας δεν είναι παιχνίδι! Μην αφήνετε τα παιδιά να παίζουν με υλικά συσκευασίας, καθώς υπάρχει κίνδυνος πνιγμού σε περίπτωση κατάποσης!

- Ελέγξτε τα περιεχόμενα παράδοσης για τυχόν αντικείμενα που λείπουν ή για πιθανή ζημιά κατά τη μεταφορά. Εάν η συσκευή έχει υποστεί ζημιά ή λείπουν κάποια ανταλλακτικά, μην τη χρησιμοποιήσετε και επιστρέψτε την στο κατάστημα από το οποίο την αγοράσατε.
- Αφαιρέστε όλα τα υλικά συσκευασίας και φυλάξτε τα για μελλοντική χρήση.
- Καθαρίστε τη συσκευή με ένα μαλακό υγρό πανί και, εάν είναι απαραίτητο, λίγο ήπιο απορρυπαντικό. Σκουπίστε με ένα στεγνό μαλακό πανί.



ΕΠΙΣΚΟΠΗΣΗ ΠΡΟΪΟΝΤΟΣ

- | | |
|--|------------------------------------|
| 1. Κεφαλή κουρέματος | 10. Χτένα κοπής (6 mm) |
| 2. Δακτύλιος ρύθμισης μήκους κοπής (0.8 / 1.1 / 1.4 / 1.7 / 2.0) | 11. Χτένα κοπής (9 mm) |
| 3. Κουμπί ρύθμισης ταχύτητας κοπής (+) | 12. Χτένα κοπής (12 mm) |
| 4. Κουμπί ενεργοποίησης/απενεργοποίησης | 13. Χτένα-οδηγός (δεξιά πλευρά) |
| 5. Κουμπί ρύθμισης ταχύτητας κοπής (-) | 14. Χτένα-οδηγός (αριστερή πλευρά) |
| 6. Οθόνη LCD | 15. Φορτιστής |
| 7. Μπαταρία (ενσωματωμένη) | 16. Βουρτσάκι καθαρισμού |
| 8. Υποδοχή φόρτισης | 17. Λιπαντικό λάδι |
| 9. Χτένα κοπής (3 mm) | |

ΟΔΗΓΙΕΣ ΧΡΗΣΗΣ

- ΣΗΜΕΙΩΣΗ: Βεβαιωθείτε ότι τα μαλλιά σας είναι καθαρά, καλά χτενισμένα, χωρίς κόμπους και στεγνά πριν χρησιμοποιήσετε τη συσκευή. Μην χρησιμοποιείτε σπρέι μαλλιών, ψεκαστήρες νερού ή άλλους ψεκαστήρες κατά τη λειτουργία της συσκευής.
- ΣΗΜΕΙΩΣΗ: Εάν δεν έχετε εμπειρία, ξεκινήστε με τη χτένα κοπής σε ρύθμιση μεγαλύτερου μήκους και, στη συνέχεια, επιλέξτε μικρότερο μήκος για να επιτύχετε το επιθυμητό αποτέλεσμα.
- ΣΗΜΕΙΩΣΗ: Όταν χρησιμοποιείτε τη συσκευή για πρώτη φορά, δοκιμάστε πρώτα σε μια περιοχή με περιορισμένη τριχοφυΐα.
- ΣΗΜΕΙΩΣΗ: Χρησιμοποιήστε αργή και ελεγχόμενη κίνηση. Μην περνάτε τη συσκευή πάνω από τα μαλλιά πιο γρήγορα από ό,τι μπορεί να τα κόψει. Για τον έλεγχο του αποτελέσματος κατά την κοπή, χτενίζετε τακτικά τα μαλλιά στο επιθυμητό στυλ.
- ΣΗΜΕΙΩΣΗ: Κατά τη λειτουργία, απομακρύνετε τις τρίχες από την κεφαλή κοπής και τη χτένα κοπής, εάν συσσωρευτεί μεγάλη ποσότητα.
- ΣΗΜΕΙΩΣΗ: Δεν συνιστάται η χρήση της συσκευής κατά τη φόρτιση της μπαταρίας αν είναι συνδεδεμένη στο φορτιστή/στην πρίζα για την αποφυγή υπερθέρμανσης της μπαταρίας και παράτασης της διάρκειας φόρτισης.

Φόρτιση μπαταρίας

- Η χωρητικότητα της μπαταρίας (σε ποσοστό) εμφανίζεται στην οθόνη LCD κατά τη λειτουργία.
- Αν η στάθμη της μπαταρίας είναι χαμηλή (< 5%), το σύμβολο  αναβοσβήνει στην οθόνη LCD. Πιέστε το κουμπί ενεργοποίησης/απενεργοποίησης για να απενεργοποιήσετε τη συσκευή.
- Συνδέστε το ένα άκρο του φορτιστή στην υποδοχή φόρτισης της συσκευής και το άλλο άκρο σε κατάλληλη πρίζα.
- Η χωρητικότητα και το σύμβολο  της μπαταρίας εμφανίζονται στην οθόνη LCD κατά τη φόρτιση.

- Μετά την ολοκλήρωση της φόρτισης η στάθμη της μπαταρίας είναι 100% και το σύμβολο  αναβοσβήνει στην οθόνη LCD.
- Αποσυνδέστε το φορτιστή από τη συσκευή και την πρίζα.

Κλειδίωμα του κουμπιού ενεργοποίησης/απενεργοποίησης

- Για την αποφυγή τυχαίας ενεργοποίησης, πατήστε παρατεταμένα το κουμπί ενεργοποίησης/απενεργοποίησης για περίπου 2-3 δευτερόλεπτα για να το κλειδώσετε. Το σύμβολο  αναβοσβήνει στην οθόνη LCD και, στη συνέχεια, σβήνει εντελώς.
- Πατήστε παρατεταμένα το κουμπί ενεργοποίησης/απενεργοποίησης για περίπου 2-3 δευτερόλεπτα για να το ξεκλειδώσετε.
- Το κουμπί ενεργοποίησης/απενεργοποίησης δεν μπορεί να κλειδωθεί κατά τη φόρτιση της μπαταρίας.

Κοπή μαλλιών

- Απενεργοποιείτε πάντα τη συσκευή όταν συνδέετε, αποσυνδέετε ή αλλάζετε τη χτένα κοπής.
- Επιλέξτε την κατάλληλη χτένα κοπής (3 mm / 6 mm / 9 mm / 12 mm) για το επιθυμητό μήκος μαλλιών. Βεβαιωθείτε ότι η χτένα κοπής είναι σωστά στερεωμένη στην κεφαλή κοπής.
- Χρησιμοποιήστε τη χτένα-οδηγό για εύκολο χειρισμό κατά το κοψίμα των μαλλιών στα πλάγια του κεφαλιού, ειδικά γύρω από τα αυτιά.
- Περιστρέψτε το δακτύλιο ρύθμισης του μήκους κοπής προς τα αριστερά και προς τα δεξιά για να ρυθμίσετε το επιθυμητό μήκος των μαλλιών σύμφωνα με τις κλίμακες (0.8 / 1.1 / 1.4 / 1.7 / 2.0).
- Πατήστε τα κουμπιά ρύθμισης της ταχύτητας κοπής «+» και «-» για να επιλέξετε την επιθυμητή ταχύτητα κοπής. Η επιλεγμένη ρύθμιση (5000 / 5500 / 6000 / 6500 / 7000 RPM) εμφανίζεται στην οθόνη LCD.
- Πατήστε το κουμπί ενεργοποίησης/απενεργοποίησης για να ενεργοποιήσετε τη συσκευή.
- Χτενίστε τα μαλλιά σας προς την κατεύθυνση της ανάπτυξης των μαλλιών.
- Πιέστε τη χτένα κοπής στο κεφάλι σας. Ξεκινήστε κόβοντας στις πλευρές του κεφαλιού από το κάτω μέρος του κεφαλιού προς τα πάνω. Μετακινήστε αργά τη συσκευή προς την κορυφή του κεφαλιού, κόβοντας μικρή ποσότητα μαλλιών κάθε φορά.
- Επαναλάβετε στο πίσω μέρος του κεφαλιού.
- Κόψτε τα μαλλιά στο πάνω μέρος του κεφαλιού από μπροστά προς τα πίσω.
- Μετά τη λειτουργία, πατήστε το κουμπί ενεργοποίησης/απενεργοποίησης για να απενεργοποιήσετε τη συσκευή.

Τριμάρισμα αυχένα και γύρω από τα αυτιά

- ΠΡΟΕΙΔΟΠΟΙΗΣΗ! Λάβετε υπόψη ότι οι λεπίδες στην κεφαλή κοπής είναι πολύ αιχμηρές προκειμένου να κόβουν τις τρίχες με τις οποίες έρχονται σε επαφή.
- Τοποθετήστε τη συσκευή έτσι ώστε μόνο ένα άκρο να έρχεται σε επαφή με τα μαλλιά.
- Καθαρίστε την περιοχή γύρω από τα αυτιά και ξυρίστε την περιοχή του αυχένα τοποθετώντας τις λεπίδες με κατεύθυνση προς τα κάτω. Για την τελική επιμέλεια, χρησιμοποιήστε κατάλληλο ψαλίδι (δεν περιλαμβάνεται).
- Μετά τη λειτουργία, πατήστε το κουμπί ενεργοποίησης/απενεργοποίησης για να απενεργοποιήσετε τη συσκευή.

ΚΑΘΑΡΙΣΜΟΣ

- Πριν τον καθαρισμό, απενεργοποιήστε τη συσκευή και αφήστε την in ψυχθεί εντελώς.
- Μην καθαρίζετε τη συσκευή και το φορτιστή με σύρμα, ισχυρά χημικά, αλκαλικά, λιπαντικά ή απολυμαντικά προϊόντα, καθώς ενδέχεται να προκαλέσουν ζημιά στην επιφάνειά τους.
- Μη βυθίζετε τη συσκευή και το φορτιστή σε νερό ή άλλα υγρά για να τα καθαρίσετε. Προστατέψτε τα ηλεκτρικά μέρη από νερό ή υγρασία.
- Αποσυνδέετε τη χτένα κοπής από την κεφαλή κοπής μετά από κάθε χρήση.
- Αφαιρείτε τις τρίχες που έχουν απομείνει στη συσκευή και την κεφαλή κοπής. Χρησιμοποιήστε το βουρτσάκι καθαρισμού, εάν είναι απαραίτητο.
- Αποσυνδέστε την κεφαλή κοπής από τη συσκευή εάν απαιτείται. Μην βυθίζετε την κεφαλή κοπής σε νερό ή άλλα υγρά για να την καθαρίσετε. Καθαρίστε την κεφαλή κοπής και το εσωτερικό με ένα στεγνό μαλακό πανί.
- Τοποθετήστε ξανά την κεφαλή κοπής στη συσκευή και βεβαιωθείτε ότι έχει τοποθετηθεί σωστά στη θέση της πριν χρησιμοποιήσετε ξανά τη συσκευή.
- Μετά από μερικές χρήσεις, λιπαίνετε τις λεπίδες της κεφαλής κοπής με το λάδι λίπανσης (περιλαμβάνεται). Το σύμβολο  αναβοσβήνει στην οθόνη LCD μόλις η συσκευή φτάσει τον μέγιστο χρόνο λειτουργίας 60 λεπτών.
- Καθαρίστε τη χτένα κοπής με καθαρό νερό και, στη συνέχεια, στεγνώστε τη. Βεβαιωθείτε ότι η χτένα κοπής είναι εντελώς στεγνή πριν την συνδέσετε στην κεφαλή κοπής και χρησιμοποιήσετε ξανά τη συσκευή.
- Καθαρίστε τη συσκευή και το φορτιστή με ένα μαλακό υγρό πανί και, εάν είναι απαραίτητο, λίγο ήπιο απορρυπαντικό. Σκουπίστε με ένα στεγνό μαλακό πανί.
- Η συσκευή και ο φορτιστής μπορούν να χρησιμοποιηθούν ξανά μόνο αφού στεγνώσουν τελείως.

ΑΠΟΘΗΚΕΥΣΗ

- Πριν από την αποθήκευση διασφαλίζετε πάντα ότι η συσκευή και ο φορτιστής έχουν στεγνώσει και κρυώσει καλά.
- Αποθηκεύστε τη συσκευή και το φορτιστή σε δροσερό, ξηρό μέρος, προστατευμένο από υγρασία και μακριά από

παιδιά.



Το σύμβολο αυτό που υπάρχει πάνω στο προϊόν ή τη συσκευασία του, υποδεικνύει ότι η συσκευή συμμορφώνεται πλήρως με την Ευρωπαϊκή Οδηγία 2012/19/EU και δεν πρέπει να απορρίπτεται σε οικιακά απορρίμματα.

Πετάξτε τη συσκευή στους ειδικούς κάδους ανακύκλωσης ηλεκτρικών συσκευών.

Εξασφαλίζοντας ότι το προϊόν αυτό θα ανακυκλωθεί με το σωστό τρόπο, βοηθάτε στην προστασία του περιβάλλοντος και της δημόσιας υγείας.

Η ανακύκλωση υλικών βοηθά στη συντήρηση των φυσικών πόρων.



ΣΗΜΑΝΤΙΚΟ: Κατά την αντικατάσταση των χρησιμοποιημένων μπαταριών, ακολουθείτε τους ισχύοντες κανονισμούς σχετικά με τη διάθεσή τους. Απορρίψτε τις σωστά ώστε να διασφαλιστεί η ασφάλης και φιλική προς το περιβάλλον καταστροφή τους.

FR : Ce produit est garanti par ABC DISTRIBUTION contre tout défaut de fabrication ou de matériel pendant la durée de garantie à partir de la date d'achat.

Si le produit devenait défectueux par rapport à ses spécifications d'origine au cours de la période de garantie (2 ans), une réparation ou un remplacement du produit pourrait être proposé sous réserve de l'envoi du produit défectueux et d'une preuve d'achat mentionnant obligatoirement la date à laquelle le produit a été acheté aux coordonnées suivantes :

EN: This product is guaranteed by ABC DISTRIBUTION against any manufacturing or physical defect for the length of the guarantee from the date of purchase.

If the product becomes faulty with respect to its original specifications during the guarantee period (2 years), a reparation or replacement product could be offered subject to the faulty product and proof of purchase, which must mention the date of purchase, being sent to the following address:

PL: Produkt ten objęty jest gwarancją ABC DISTRIBUTION, w zakresie wszelkich wad produkcyjnych lub materiałowych, przez okres trwania gwarancji, począwszy od daty zakupu.

W razie, gdyby produkt wykazywał wadliwość w stosunku do swoich oryginalnych właściwości w okresie gwarancji (2 lata), może zostać zaproponowana naprawa lub wymiana produktu, pod warunkiem przesłania wadliwego produktu wraz z dowodem zakupu z wyszczególnioną obowiązkowo datą dokonania zakupu, z następującymi danymi:

NL: Dit product wordt door ABC DISTRIBUTION gewaarborgd tegen elke fabricage- of materiaalfout die zich voordoet gedurende de looptijd van de waarborg vanaf de aankoopdatum.

Indien het product gedurende de waarborgperiode (2 Jaar) defect zou raken ten aanzien van de oorspronkelijke specificaties ervan, zou een reparatie of een vervanging van het product kunnen worden voorgesteld, onder voorbehoud van het verzenden van het defecte product en van een aankoopbewijs waarop verplicht de datum vermeld dient te staan waarop het product werd gekocht, en dit naar de volgende adresgegevens:

IT: Il presente prodotto è garantito da ABC DISTRIBUTION contro qualsiasi difetto di fabbricazione o materiale per tutto il periodo della garanzia a partir e dalla data di acquisto.

Se il prodotto divenisse difettoso rispetto alle specifiche tecniche di origine, durante il periodo coperto dalla garanzia (2 anni), è possibile eseguire una riparazione o una sostituzione previo invio del prodotto difettoso e della prova di acquisto relativa che riporti la data in cui il prodotto è stato acquistato ai seguenti indirizzi:

ES: Este producto está garantizado por ABC DISTRIBUTION contra cualquier defecto de fabricación o de material durante el periodo de vigencia de la garantía a partir de la fecha de compra.

Si durante el periodo de vigencia de la garantía (2 años), el producto se volviera defectuoso con respecto a las especificaciones de origen, se podría realizar la reparación o la sustitución del mismo a condición de que se envíe dicho producto defectuoso, junto con un justificante de compra en el que se mencione obligatoriamente la fecha en la que se ha adquirido el producto, a la siguiente dir eción:

PT: Este produto é garantido por ABC DISTRIBUTION contra qualquer defeito de fabricação ou de material durante o periodo de validade da garantia a partir da data de compra.

Se, durante o periodo de validade da garantia (2 anos), o produto se tornara defeituoso em relação às especificações de origem, seria possível realizar uma reparação ou a substituição deste produto desde que o produto defeituoso seja enviado, junto com um comprovativo de compra onde se mencione obrigatoriamente a data em que foi adquirido o produto, ao endereço seguidamente indicado:

DE: ABC DISTRIBUTION garantiert dieses Produkt gegen alle Fabrikations- oder Materialfehler während der Laufzeit der Garantie ab dem Einkaufsdatum.

Wenn das Produkt während der Garantiezeit (2 Jahre) im Vergleich zu seinen originalen Spezifizierungen schadhaft wird, kann es vorbehaltlich seiner Einsendung an die folgenden Adressen und eines Kaufbelegs mit dem Datum, an dem das Produkt gekauft wurde, repariert oder ersetzt werden:

تضمن شركة ABC DISTRIBUTION هذا المنتج ضد العيوب التي تظهر في المواد أو التصنيع، وذلك خلال مدة الضمان التي تسري بداية من تاريخ الشراء. وفي حالة ظهور عيوب ذات صلة بالمواد أو التصنيع للمنتج خلال فترة الضمان (سنتين)، يمكن إصلاح المنتج أو استبداله بشرط إرسال المنتج المعيب وسند الشراء الذي يحتوي بشكل ملزم على تاريخ الشراء وذلك على العنوانين التالية:

GR: Αυτό το προϊόν είναι εγγυημένο από την ABC DISTRIBUTION έναντι οποιουδήποτε κατασκευαστικού ή φυσικού ελαττώματος για τη διάρκεια της εγγύησης από την ημερομηνία αγοράς.

Εάν το προϊόν καταστεί ελαττωματικό σε σχέση με τις αρχικές του προδιαγραφές κατά τη διάρκεια της περιόδου εγγύησης (2 χρόνια), η επιδιόρθωση ή αντικατάστασή του παρέχεται υπό τον όρο της επίδειξης του ελαττωματικού προϊόντος και της απόδειξης αγοράς, η οποία πρέπει να αναφέρει την ημερομηνία αγοράς, και να αποσταλεί στην παρακάτω διεύθυνση:

EN COUNTRY / BUYING AREA	EN DELIVERY ADDRESS FOR AFTER-SALES SERVICE
<p> FR PAYS / ZONE D'ACHAT PL KRAJ / STREFA ZAKUPU NL LAND / REGIO VAN AANKOOP IT PAESE/AREA D'ACQUISTO ES PAÍS / ZONA DE COMPRA PT PAÍS / ZONA DE COMPRA DE LAND / EINKAUFSZONE الضمان : البلد / منطقة الشراء GR Χώρα / περιοχή αγοράς </p>	<p> FR ADRESSE DE RETOUR POUR SERVICE APRES-VENTE PL ADRES WYSYŁKOWY DO OBSŁUGI POSPRZEDAŻNEJ NL VERZENDADRES VAN DE DIENST NA VERKOOP IT INDIRIZZO DI INVIO PER SERVIZIO POST VENDITA ES DIRECCIÓN DE ENVÍO PARA EL SERVICIO DE POSVENTA PT ENDEREÇO DE ENVIO PARA O SERVIÇO PÓS-VENDA DE ADRESSE DES KUNDENDIENSTES الضمان عنوان الإرسال بالخدمة ما بعد البيع GR ΔΙΕΥΘΥΝΣΗ ΠΑΡΑΔΟΣΗΣ ΓΙΑ ΣΕΡΒΙΣ ΜΕΤΑ ΤΗΝ ΠΩΛΗΣΗ </p>
<p> FRANCE UNITED KINGDOM HOLLANTI ITALIA ESPAÑA PORTUGAL DEUTSCHLAND الدول العربية </p>	<p> ABC DISTRIBUTION 3 AVENUE DES VIOLETTES ZAC DES PETITS CARREAUX 94386 - BONNEUIL-SUR-MARNE CEDEX FRANCE </p>
<p>POLSKA</p>	<p> ABCOSMETIQUE POLSKA SP.ZO.O UL. TRAUĞUTTA 3/12 00-067 WARSZAWA POLSKA </p>
<p>Ελλάδα</p>	<p> K.A. ZAZOPOULOS S.A. SAPPUS 7-9, ATHENS - GREECE POST CODE. 10553 </p>

FR: IMPORTÉ PAR / EN: IMPORTED BY / PL: IMPORT / NL: GEÏMPOORTEERD DOOR / IT: IMPORTATO DA /

ES: IMPORTADO POR / PT: IMPORTADO POR / DE: IMPORTIERT DURCH /

تم استيراده من قبل / GR: ΕΙΣΑΓΕΤΑΙ ΑΠΟ



ABC DISTRIBUTION
 3 avenue des Violettes - Zac des Petits Carreaux
 94386 Bonneuil sur Marne Cedex
 France